

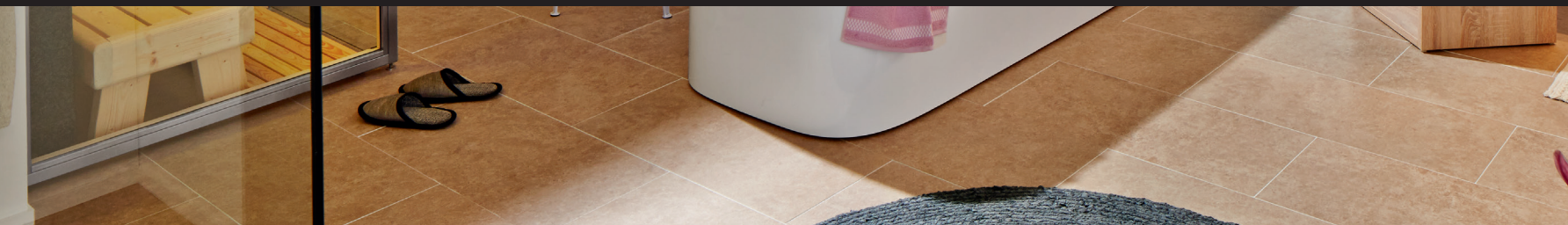

Montage- und Betriebsanleitung

ebios-fire Quadra Inside I / II / III SL





VORWORT / QUALITÄTSPHILOSOPHIE

Sie haben sich für einen SPARTHERM ebios-fire entschieden - herzlichen Dank für Ihr Vertrauen.

In einer Welt des Überflusses und der Massenproduktion verbinden wir unseren Namen mit dem Credo unseres Inhabers Herrn Gerhard Manfred Rokossa:

„Hohe technische Qualität kombiniert mit zeitgerechtem Design und Dienst am Kunden zu dessen Zufriedenheit und Weiterempfehlung.“

Wir bieten Ihnen zusammen mit unseren Fachhandelspartnern erstklassige Produkte, die emotional berühren und Gefühle wie Geborgenheit und Behaglichkeit ansprechen. Damit dies auch gelingt, empfehlen wir Ihnen die Betriebsanleitung aufmerksam zu lesen, so dass Sie Ihr dekoratives Feuer schnell und umfassend kennen lernen.

Außer den Informationen zur Bedienung enthält diese Anleitung auch wichtige Pflege- und Betriebshinweise für Ihre Sicherheit sowie die Werterhaltung Ihres ebios-fire und gibt Ihnen wertvolle Tipps und Hilfen.

Sollten Sie weitere Fragen haben, wenden Sie sich bitte an Ihren Fachhändler.

Allzeit ein schönes Feuer.

Ihr SPARTHERM Team
G.M. Rokossa

INHALT

1. Allgemeine Hinweise	5	3.9 Verbrennungsluftversorgung	24
1.1 Besondere Hinweise zur Verbauung Quadra Inside II SL & III SL	5	4. Sicherheitsprüfung	25
2 Lieferumfang	6	4.1 Allgemeine Hinweise zum Betrieb	25
3. Montageanleitung	6	4.2 Brandschutz	26
3.1 Technische Daten	7	4.3 Brennstoff	27
3.1.1 Quadra Inside SL	7	4.4 Inbetriebnahme	27
3.1.2 Quadra Inside II SL	8	4.4.1 Inbetriebnahme der Quadra Inside SL	27
3.1.3 Quadra Inside III SL	9	4.4.2 Brennstoff nachfüllen	29
3.2 Brennermatte CERAMAT FN	10	4.4.3 Sichere Außerbetriebnahme	30
3.3 Grundsätzliche Anforderung an die Aufstellung	10	5. Reinigung und Pflege	30
3.4 Aufstellort	10	5.1 Reinigung Verkleidungsteile	30
3.5 Aufstellung / Montage	11	6. Wartung/Fehlerbehebung	30
3.6 Allgemeine Hinweise für den Einbau in individuell erstellte Möbel	11	6.1 Möbel und Glas verrußt stark, schnell und ungleichmäßig	30
3.6.1 Mindestmaße für die Möbelkonstruktion	13	6.2 Feuer lässt sich schwer entfachen	30
3.6.1.1 Quadra Inside I SL	13	6.3 Geruchsbelästigung	31
3.6.1.2 Quadra Inside II SL	13	6.4 Flammenbild verändert sich	31
3.6.1.3 Quadra Inside III SL	14	6.5 Verschüttetes Ethanol entzündet sich	31
3.6.2 Montage Quadra Inside I / II / III SL	14	7. Allgemeine Garantiebedingungen	31
3.6.3 Brandschutz/Mindestabstände bei Aufstellung Möbel	16	7.1 Anwendungsbereich	31
3.7 Allg. Hinweise für den Einbau in handwerklich erstellte, offene Feuerräume/Feuerstellen	19	7.2 Generelle Information	31
3.7.1 Mindestmaße für handwerklich erstellten Feuerraum	21	7.3 Garantiezeit	31
3.7.1.1 Quadra Inside I SL	21	7.4 Wirksamkeitserfordernis für die Garantie	32
3.7.1.2 Quadra Inside II SL	22	7.5 Garantiausschluss	32
3.7.1.3 Quadra Inside III SL	23	7.6 Mängelbeseitigung / Instandsetzung	32
3.8 Brandschutz/Mindestabstände bei handwerklich erstellten Feuerstellen	24	7.7 Verlängerung der Garantiezeit	32
3.8.1 Quadra Inside I SL	24	7.8 Ersatzteile	33
3.8.2 Quadra Inside II SL	24	7.9 Haftung	33
3.8.3 Quadra Inside III SL	24	7.10 Schlussbemerkung	33
		8. Erklärung des Erbauers eines/einer individuell erstellten Möbelstückes/Kaminanlage mit der Quadra Inside	34

WICHTIGER HINWEIS

Gemäß dem Geräte- und Produktsicherheitsgesetz (GPSG) und unserer gesetzlichen Hinweispflicht weisen wir auf die Erwärmung dieses Produktes hin:

Hinweispflicht weisen wir auf die Erwärmung dieses Produktes hin: Die Bio Kamin Verbrennungswärme bei:

- Quadra Inside I SL – 0,5 l / h beträgt ca. 3.300 Watt
- Quadra Inside II SL – 1,0 l / h beträgt ca. 6.600 Watt
- Quadra Inside III SL – 1,5 l / h beträgt ca. 9.900 Watt

Der Heizwert von 96,6 %igem Ethanol beträgt ca. 29.600 kJ / kg. Bei einem Brennstoffdurchsatz bei:

- Quadra Inside I SL (0,5 l/h ca. 0,4 kg/h) = frei gewordene Wärme ca. 3.300 Watt
- Quadra Inside II SL (1,0 l/h ca. 0,8 kg/h) = frei gewordene Wärme ca. 6.600 Watt
- Quadra Inside III SL (1,5 l/h ca. 0,8 kg/h) = frei gewordene Wärme ca. 9.900 Watt

Jedoch ist bei Betrieb der dekorativen Feuerstelle eine hohe Frischluftzufuhr notwendig, da ansonsten die erzeugte Kohlendioxidmenge die zulässige Konzentration in der Raumluft übersteigt.

Die zugeführte Frischluft ist im Regelfall kühler als die zu erwärmende Raumluft, was zu einem Energieverlust führt. Die effektive Heizleistung eines jeden Bio Kamins ist damit sehr klein, deshalb sind dekorative Feuerstellen mit einem Bio Brennstoff keine Wärmeerzeuger.

Es handelt sich um eine dekorative Feuerstelle, die nicht zum Heizen und nicht für den Dauerbetrieb bestimmt ist! Dennoch ist zu beachten, dass beim Verbrennungsvorgang als Nebenprodukt Wärme entsteht. Dieses kann zu einer erhöhten Erwärmung des Aufstellraumes führen. Lesen Sie bitte die Sicherheitshinweise und Maßnahmen zur Hinterlüftung sorgfältig durch.

Beachten Sie bitte diese Bedienungsanleitung.

1. ALLGEMEINE HINWEISE

Kleinkinder, ältere oder gebrechliche Personen: Wie bei allen offenen Flammen ist es sinnvoll, eine Schutzvorrichtung für diese Personengruppen anzubringen. **Verbrennungsgefahr!** Diese Personengruppen nie am brennenden oder gerade erloschenen ebios-fire unbeaufsichtigt lassen! Der ebios-fire darf nur beaufsichtigt betrieben werden!

Es sind die jeweiligen landesspezifischen und örtliche Richtlinien und Vorschriften, insbesondere die jeweilige Brandschutzvorschriften des Bundeslandes, ggf. die Brandschutzvorschriften der VKF bei Aufstellung und Betrieb Ihres ebios-fire zu beachten.

Die ebios-fire Quadra Inside sind nach neusten Sicherheitsstandards geprüft und entsprechen dem aktuellen Stand der Technik.

Achten Sie beim Einbau auf die Einhaltung der Vorgaben dieser Aufbauanleitung. Wählen Sie den Einbauort so, dass die Maßnahmen zu Hinterlüftung und Brandschutz dieser Anleitung eingehalten werden. Der Aufstellort muss gewährleisten, dass während des Betriebes Bewegungen des Brenners durch Stöße oder Ähnliches ausgeschlossen werden.

Die ebios-fire Quadra Inside ist für den individuellen Einbau konzipiert. Der Erbauer der Kaminanlage ist verantwortlich die Vorgaben zur Betrieb- und Brandsicherheit einzuhalten und bei Inbetriebnahme zu prüfen. (siehe hierzu 4. Sicherheitsprüfung)

Alle Modelle dürfen nur mit geschlossener Gehäuseabdeckung betrieben werden.

Bitte beachten Sie, dass der Brennstoff nicht im warmen oder brennenden Zustand des Gerätes nachgefüllt werden darf. Die Befüllung darf NICHT über die Brennerrinne, sondern NUR über die Füllöffnung erfolgen!

Wir empfehlen Ihnen den ebios-fire durch Leerbrennen des Tanks zu löschen. Außerhalb des Betriebes müssen sich die Abdeckbleche auf dem Brenner befinden.

Gestatten Sie das Nachfüllen nur Personen, die sich mit dem Gerät und den Sicherheitsbestimmungen vertraut gemacht haben und die Sie in die Bedienung eingewiesen haben

Das ebios-fire ist kein Heizgerät, sondern ein dekoratives Feuer.

Bio-Ethanol ist ein Gefahrstoff und darf nach den Bestimmungen nur in vorgeschriebenen Mengen gelagert werden:

Lagerung im Keller:	max. 20 Liter
Lagerung im Wohnraum:	max. 5 Liter

1.1 BESONDERE HINWEISE ZUR VERBAUUNG QUADRA INSIDE II SL & III SL

Die Modelle Quadra Inside II & III gelten aufgrund ihrer Bauart in Deutschland als Heizgerät und sind somit genehmigungspflichtige Feuerstätten. Erkundigen Sie sich im Vorfeld über baurechtliche Vorschriften und Maßnahmen zur Verbauung des Heizgerätes. Für Fragen steht Ihnen ihr Bezirkschornsteinfeiger als kompetenter Ansprechpartner zu Verfügung. Zudem sind nationale und europäische Normen, die jeweiligen landesspezifischen und örtliche Richtlinien und Vorschriften, insbesondere die jeweilige Feuerungsverordnung des Bundeslandes zu beachten.

2 LIEFERUMFANG

ebios-fire mit folgenden Merkmalen:

- 1 x Gehäuse Quadra Inside I SL, II SL, III SL
- Inside I SL 1 x Ethanolbrenner EB 500
- Inside II SL 2 x Ethanolbrenner EB 500
- Inside III SL 3 x Ethanolbrenner EB 500
- Ethanolbrenner EB 500 bestehend aus:
 - Sicherheitswanne
 - Tank mit Brennerrinne
 - Brennermatte
 - Füllöffnung
 - Füllstandsauge
 - Abdeckblech
 - Schlüssel (Tankverschluss)
- 1 x Kalte Hand
- Ethanolkanister (Inside I SL, 1 x, Inside II SL, 2 x, Inside III SL, 3 x)
- 1 x Ausgussshahn je Kanister
- 1 x Trichter
- 1 x Flasche zum Benetzen

Hier am Beispiel der Quadra Inside I SL

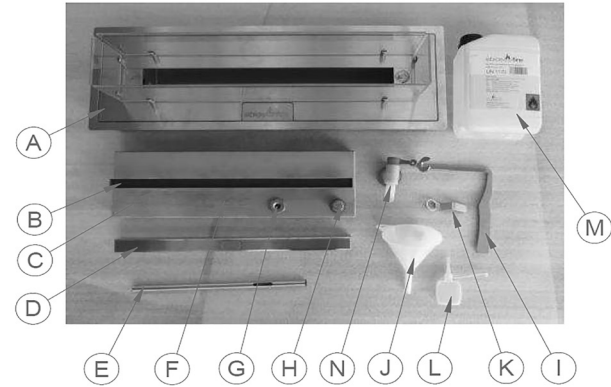

Pos.	Benennung	Pos.	Benennung
A	Gehäuse	H	Füllöffnung
B	Brennermatte	I	Kalte Hand
C	Brennrinne	K	Schlüssel (Tankverschluss)
D	Abdeckblech	L	Flasche zum Benetzen des Brenners
E	Stabfeuerzeug	M	5L Ethanolkanister
F	Tank	N	Ausgussshahn
G	Füllstandsauge		

3. MONTAGEANLEITUNG

Bitte beachten Sie die folgenden Hinweise sorgfältig. Bedenken Sie, dass Bio-Ethanol ein flüssiger Brennstoff ist, bei dessen Verbrennung lokal hohe Temperaturen entstehen können und der selbst leicht entflammbar ist. Bei Nichtbeachtung der Montage- und Betriebshinweise kann es zu gefährlichen Situationen bis hin zur explosiven Entzündung des Brennstoffes kommen. Durch sachgerechte Installation und sachgerechte Handhabung werden Sie einen sicheren und zuverlässigen Betrieb gewährleisten. Das Gerät darf nicht kippen und muss waagrecht ausgerichtet sein.

3.1 TECHNISCHE DATEN

3.1.1 QUADRA INSIDE SL

	Quadra Inside I SL		
Brennstoffart	Bio-Ethanol (Ethanolgehalt 96,6%)		
Füllmenge	max. 2,6 l		
Brennstoffverbrauch	0,5 l/h		
Brenndauer	ca. 5 h*		
Temperatur im Tank	< 65°C		
Gewicht des Brenners (leer) mit Abdeckblech	5,3 kg		
Mindestrraumvolumen **	84 m ³	167 m ³	418 m ³
Luftaustausch bei Luftwechselrate **	1	0,5	0,2
Entsprechende Raumgröße bei Raumhöhe 2,5m **	34 m ²	67 m ²	167 m ²

Als grobe Richtwerte werden folgende Luftwechselzahlen¹⁾ genannt:

Luftwechsel [1/h]	Bemerkung
0...0,5	Fenster, Türen geschlossen
0,3...1,5	Fenster gekippt, keine Rollläden
5...10	Fenster halb offen

¹⁾ Recknagel, Sprenger, Schrameck: Heizung+Klimatechnik, Oldenbourg Verlag

* Bitte beachten Sie, dass die Leuchtkraft der Flamme soweit abnehmen kann, dass die Flamme nicht mehr deutlich sichtbar ist. Machen Sie ihre Kindern und andere Personen im Haushalt darauf aufmerksam.

** Diese Angaben beziehen sich ausschließlich auf den Verbrennungsluftbedarf des ebios-fire. Sollten sich weitere Luftverbraucher (wie z.B. raumluftunabhängige Feuerstätten wie Kaminöfen oder Zentralheizung, Dunstabzugshauben mit Außenanschluss, Lüftungsanlagen etc) im Aufstellraum befinden, so sind diese separat zu berücksichtigen.

Modell	Quadra Inside I SL
Platzierung	Einbau in Feuerraum einer Kaminanlage Einbau in ein individuell erstelltes Möbestückl
Anzahl Brenner	1
Breite mm	665
Tiefe mm	233
Höhe mm	102 (ohne Schutzscheiben) / 225 (mit Schutzscheiben)
Gewicht kg	ca. 18,5 kg

Abbildung Quadra Inside I SL:

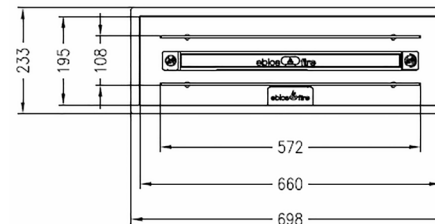
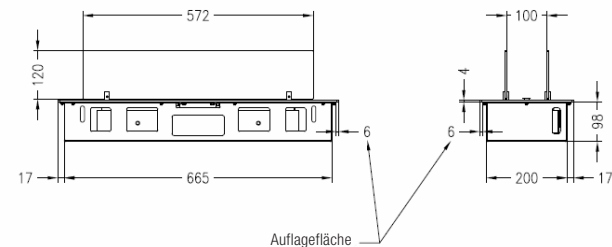

3.1.2 QUADRA INSIDE II SL

	Quadra Inside II SL		
Brennstoffart	Bio-Ethanol (Ethanolgehalt 96,6%)		
Füllmenge	max. 2,6 l		
Brennstoffverbrauch	0,5 l/h		
Brenndauer	ca. 5 h*		
Temperatur im Tank	< 65°C		
Gewicht des Brenners (leer) mit Abdeckblech	18,5 kg		
Mindestraumvolumen **	168 m ³	334 m ³	836 m ³
Luftaustausch bei Luftwechselrate **	1	0,5	0,2
Entsprechende Raumgröße bei Raumhöhe 2,5m **	68 m ²	134 m ²	334 m ²

Als grobe Richtwerte werden folgende Luftwechselzahlen¹⁾ genannt:

Luftwechsel [1/h]	Bemerkung
0...0,5	Fenster, Türen geschlossen
0,3...1,5	Fenster gekippt, keine Rollläden
5...10	Fenster halb offen

¹⁾ Recknagel, Sprenger, Schrameck: Heizung+Klimatechnik, Oldenbourg Verlag

* Bitte beachten Sie, dass die Leuchtkraft der Flamme soweit abnehmen kann, dass die Flamme nicht mehr deutlich sichtbar ist. Machen Sie ihre Kindern und andere Personen im Haushalt darauf aufmerksam.

** Diese Angaben beziehen sich ausschließlich auf den Verbrennungsluftbedarf des ebios-fire. Sollten sich weitere Luftverbraucher (wie z.B. raumluftunabhängige Feuerstätten wie Kaminöfen oder Zentralheizung, Dunstabzugshauben mit Außenanschluss, Lüftungsanlagen etc) im Aufstellraum befinden, so sind diese separat zu berücksichtigen.

Modell	Quadra Inside II SL
Platzierung	Einbau in Feuerraum einer Kaminanlage Einbau in ein individuell erstelltes Möbestück
Anzahl Brenner	2
Breite mm	1198
Tiefe mm	233
Höhe mm	102 (ohne Schutzscheiben) / 225 (mit Schutzscheiben)
Gewicht kg	ca. 33 kg

Abbildung Quadra Inside II SL:

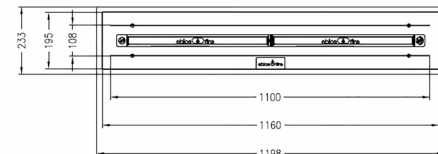
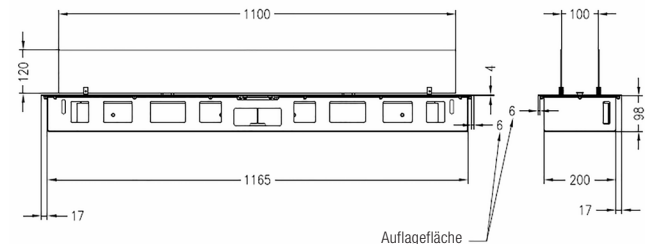

3.1.3 QUADRA INSIDE III SL

	Quadra Inside III SL		
Brennstoffart	Bio-Ethanol (Ethanolgehalt 96,6%)		
Füllmenge	max. 2,6 l		
Brennstoffverbrauch	0,5 l/h		
Brenndauer	ca. 5 h*		
Temperatur im Tank	< 65°C		
Gewicht des Brenners (leer) mit Abdeckblech	28,5 kg		
Mindestraumvolumen **	252 m ³	501 m ³	1254 m ³
Luftaustausch bei Luftwechselrate **	1	0,5	0,2
Entsprechende Raumgröße bei Raumhöhe 2,5m **	102 m ²	201 m ²	501 m ²

Als grobe Richtwerte werden folgende Luftwechselzahlen¹⁾ genannt:

Luftwechsel [1/h]	Bemerkung
0...0,5	Fenster, Türen geschlossen
0,3...1,5	Fenster gekippt, keine Rollläden
5...10	Fenster halb offen

¹⁾ Recknagel, Sprenger, Schrameck: Heizung+Klimatechnik, Oldenbourg Verlag

* Bitte beachten Sie, dass die Leuchtkraft der Flamme soweit abnehmen kann, dass die Flamme nicht mehr deutlich sichtbar ist. Machen Sie ihre Kindern und andere Personen im Haushalt darauf aufmerksam.

** Diese Angaben beziehen sich ausschließlich auf den Verbrennungsluftbedarf des ebios-fire. Sollten sich weitere Luftverbraucher (wie z.B. raumluftunabhängige Feuerstätten wie Kaminöfen oder Zentralheizung, Dunstabzugshauben mit Außenanschluss, Lüftungsanlagen etc) im Aufstellraum befinden, so sind diese separat zu berücksichtigen.

Modell	Quadra Inside III SL
Platzierung	Einbau in Feuerraum einer Kaminanlage Einbau in ein individuell erstelltes Möbestückl
Anzahl Brenner	3
Breite mm	1711
Tiefe mm	233
Höhe mm	102 (ohne Schutzscheiben) / 225 (mit Schutzscheiben)
Gewicht kg	ca. 47,5 kg

Abbildung Quadra Inside III SL:

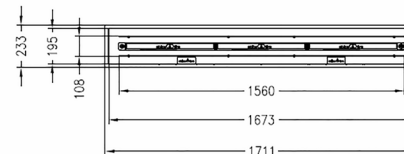
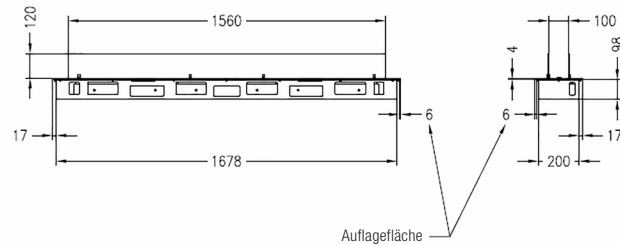

3.2 BRENNERMATTE CERAMAT FN

Die mitgelieferte Brennermatte aus CERAMAT FN (schwarz) sollte nur mit Handschuhen angefasst werden, da es sonst zu Hautirritationen kommen kann. Das Material ist leicht zu beschädigen. Aus diesem Grund sollten Sie die Matte nicht knicken, biegen oder Ähnliches.

3.3 GRUNDSÄTZLICHE ANFORDERUNG AN DIE AUFSTELLUNG

Bei Installation und Betrieb des ebios-fire sind alle notwendigen nationalen und europäischen Normen, sowie örtliche Vorschriften (Brandschutzvorschriften, etc.) zu beachten und anzuwenden! Die folgenden relevanten Regelungen sind ohne Anspruch der Vollständigkeit aufgeführt.

BetrSichV	Betriebssicherheitsverordnung
Vbf	Verordnung über brennbare Flüssigkeiten
BsV	Brandschutzverordnung des jeweiligen Bundeslandes
LBO	Landesbauordnungen
GefStoffV	Gefahrstoffverordnung

Der ebios-fire darf nur in Räumen und an Stellen aufgestellt werden, bei denen nach Lage, baulichen Umständen und Nutzungsart keine Gefahren entstehen. Die Grundfläche des Aufstellraumes muss so gestaltet und groß sein, dass der ebios-fire ordnungsgemäß und bestimmungsgemäß betrieben werden kann.

Für den Transport Ihres ebios-fire dürfen nur zugelassene und ausreichend tragfähige Transporthilfen verwendet werden.

Folgende Punkte sind unbedingt für einen sicheren und unproblematischen Transport zu beachten:

- Transporthilfen (falls erforderlich), spezielle Sackkarren dürfen nur von der Rückseite aus den ebios-fire aufnehmen.
- Während des Transportes darf sich kein Brennstoff im Tank befinden.

TRANSPORTSCHÄDEN melden Sie bitte umgehend ihrem Lieferanten. Schützen Sie beim Aufbau und Transport die Verkleidung und die Sichtteile des Kaminmöbels vor Verschmutzung und Beschädigungen.

3.4 AUFSTELLORT

Ihr ebios-fire darf nicht aufgestellt werden:

1. In Treppenträumen, außer in Wohngebäuden mit nicht mehr als zwei Wohnungen.
2. In allgemein zugänglichen Fluren.
3. In Garagen.
4. In Räumen, in denen leicht entzündliche oder explosive Stoffe oder Gemische in solchen Mengen verarbeitet, gelagert oder hergestellt werden, dass durch eine Entzündung oder Explosion, Gefahren entstehen.
5. In ungenügend belüfteten Räumen.
6. In öffentlich zugänglichen Bereichen ohne Aufsicht.
7. In Bereichen, die nicht gegen Querlüftung geschützt sind.
8. Auf Tischen, Möbelstücken, Wandborden etc.

3.5 AUFSTELLUNG / MONTAGE

Die ebios-fire Quadra Inside sind verwendungsfertige Geräte zum Einbau in eine Oberplatte eines individuell erstellten Möbelstückes (brennbare Materialien) oder in eine individuell erstellte, offene Feuerstelle (nicht brennbare Materialien). Bei individuell erstellte, offene Feuerstelle mit der Quadra Inside SL ist keine Abgasführung notwendig. Das ebios-fire Möbelstück, ob Standmöbelstück oder Wandmöbelstück, muss waagrecht ausgerichtet und gegen Kippen gesichert werden. Hinterlüftungen dürfen nicht geschlossen werden. Platzieren Sie den Brenner mit Sicherheitsbehälter und Abdeckblech in die dafür vorgesehenen Aufnahmen der Quadra Inside. Die Standmöbel dürfen nur auf Fußböden mit ausreichender Tragfähigkeit aufgestellt werden. Bei unzureichender Tragfähigkeit müssen geeignete Maßnahmen (z.B. Platte zur Lastverteilung) getroffen werden, um diese zu erreichen. Bitte verwenden Sie bei der Wandmontage geeignetes Befestigungsmaterial (Wanddübel, Schrauben etc.).

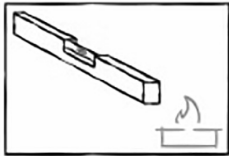

Grundsätzlich sind jegliche Änderungen an der Konstruktion der Quadra Inside SL Modelle NICHT zulässig!

3.6 ALLGEMEINE HINWEISE FÜR DEN EINBAU IN INDIVIDUELL ERSTELLTE MÖBEL

- Grundsätzlich besteht die Möbelkonstruktion eines individuell erstellten Möbelstückes für den Einbau mit der Quadra Inside SL mindestens aus einer Ober-/Tischplatte und einem Gehäuseraum mit Luftzuführung. Bei Tischeinbauten ist kein Gehäuseraum notwendig, wäre jedoch ratsam.
- Beim Einbau in ein individuell erstelltes Möbelstück (brennbare Materialien) ist unbedingt darauf zu achten, dass die Quadra Inside NICHT in eine Nische eines Möbels eingebaut werden darf! **Brandgefahr!**

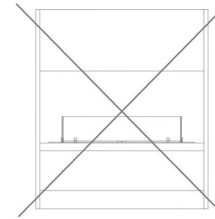

- (Oberhalb der Quadra Inside SL, bis zur Zimmerdecke (Deckenabstand >1000 mm), dürfen sich keine Gegenstände befinden.)
- Die Quadra Inside SL darf ausschließlich nur in Ober-/Tischplatten eines Möbelstückes eingebaut werden. (Beispiel: Kommode, Sideboard, Auszugschrank, Tisch)
- Die Quadra Inside ist grundsätzlich mit der Oberplatte/Tischplatte zu verschrauben.
- Die Möbelstücke sind grundsätzlich mit der Wand bzw. mit dem Boden fest zu verankern und gegen versehentliches Verschieben, Umstoßen und/oder Abheben zu sichern. Hierzu ist geeignetes Befestigungsmaterial zu wählen.
- Sämtliche Zuluftöffnungen und Hinterlüftungen sind freizuhalten und dürfen nicht versperrt werden, da es sonst zu einem Wärmestau kommen kann. **Brandgefahr!**

- Der Mindestquerschnitt an freier Öffnung für die Zuluft in einem Möbelstück beträgt bei:
 - Quadra Inside I SL 200 cm²
 - Quadra Inside II SL 400 cm²
 - Quadra Inside III SL 600 cm²
- Die Hinterlüftungen sind dementsprechend ausreichend zu dimensionieren.
- Der Bereich unterhalb des Quadra Inside-Gehäuses (Gehäuseraum) darf nicht als Stauraum genutzt werden. Stauraum und Gehäuseraum sind räumlich durch einen Zwischenboden und eine Rückwand voneinander zu trennen.

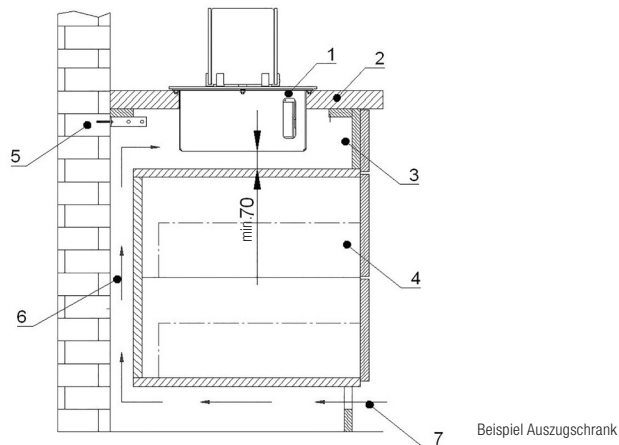

1	Quadra Inside SL	5	Wandverankerung
2	Ober-/Tischplatte	6	Hinterlüftung
3	Gehäuseraum	7	Lufteintrittsöffnung
4	Stauraum		

- Bei offenen Tischmöbeln ist darauf zu achten, dass die Öffnungen der Quadra Inside SL-Gehäuseunterseite nicht durch Gegenstände verdeckt werden.

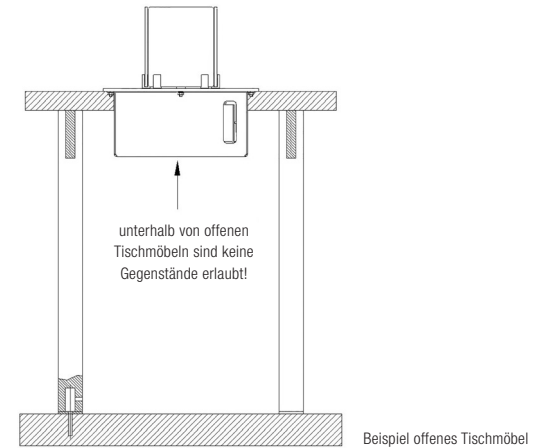

3.6.1 MINDESTMASSE FÜR DIE MÖBELKONSTRUKTION

3.6.1.1 QUADRA INSIDE I SL

- Das Mindestmaß der Ober-/Tischplatte (Abb. 4) beträgt mindestens 738 x 333 mm (Breite x Tiefe).
- Der Ausschnitt für die Quadra Inside I SL beträgt 689 x 224 mm und wird zentrisch in die Ober-/Tischplatte eingeschnitten.



Abb. 4 Mindestmaße Ober-/Tischplatte

1	Quadra Inside I SL
2	Ober-/Tischplatte

- Der Mindestabstand zwischen Gehäuse und Gehäuseumboden (Abb. 5) beträgt 70 mm.

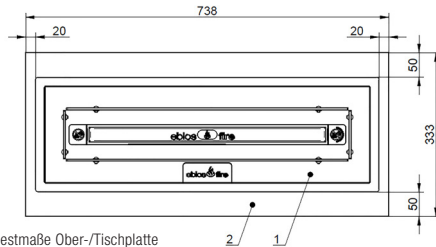

Abb. 5 Mindestmaße Gehäuseraum

- Es ist darauf zu achten, dass dem Gehäuseraum ungehindert Zuluft zuströmen kann. Freier Mindestquerschnitt für die Zuluft ist 200 cm². Hierzu sind entsprechende Zuluftöffnungen vorzusehen.

3.6.1.2 QUADRA INSIDE II SL

- Das Mindestmaß der Ober-/Tischplatte (Abb. 6) beträgt mindestens 1250 x 400 mm (Breite x Tiefe).
- Der Ausschnitt für die Quadra Inside II SL beträgt 1188 x 223 mm und wird zentrisch in die Ober-/Tischplatte eingeschnitten.

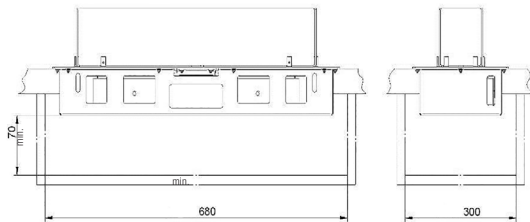

Abb. 6 Mindestmaße Ober-/Tischplatte

1	Quadra Inside II SL
2	Ober-/Tischplatte

- Der Mindestabstand zwischen Gehäuse und Gehäuseumboden (Abb.7) beträgt 70 mm

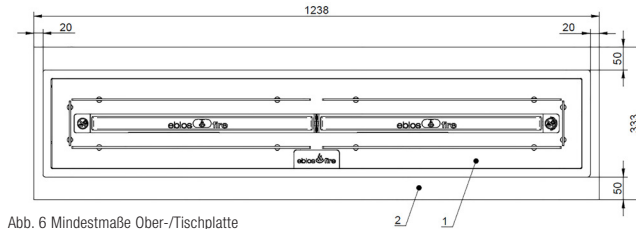

Abb. 7 Mindestmaße Gehäuseraum

- Es ist darauf zu achten, dass dem Gehäuseraum ungehindert Zuluft zuströmen kann. Freier Mindestquerschnitt für die Zuluft ist 400 cm². Hierzu sind entsprechende Zuluftöffnungen vorzusehen.

3.6.1.3 QUADRA INSIDE III SL

- Das Mindestmaß der Ober-/Tischplatte (Abb. 8) beträgt mindestens 1751 x 400 mm (Breite x Tiefe).
- Der Ausschnitt für die Quadra Inside III SL beträgt 1701 x 223 mm und wird zentrisch in die Ober-/Tischplatte eingeschnitten.

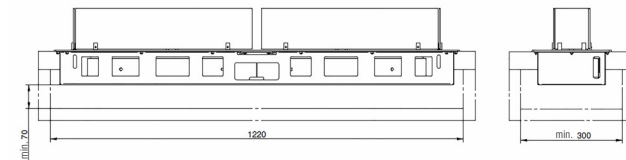

Abb. 8 Mindestmaße Ober-/Tischplatte

1	Quadra Inside III SL
2	Ober-/Tischplatte

- Der Mindestabstand zwischen Gehäuse und Gehäuseraumboden (Abb. 9) beträgt 70 mm.

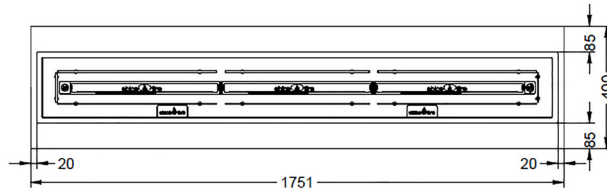

Abb. 5 Mindestmaße Gehäuseraum

- Es ist darauf zu achten, dass dem Gehäuseraum ungehindert Zuluft zuströmen kann. Freier Mindestquerschnitt für die Zuluft ist 600 cm². Hierzu sind entsprechende Zuluft Öffnungen vorzusehen.

3.6.2 MONTAGE QUADRA INSIDE I / II / III SL

- Die Quadra Inside ist in dem vorgefertigten Ausschnitt der Ober-/Tischplatte einzusetzen und auszurichten.

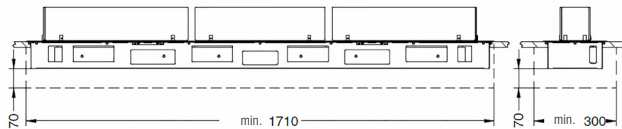
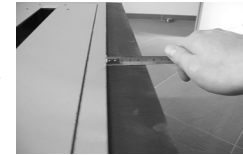

- Öffnen Sie den Gehäusedeckel wie folgt:



- Hiernach wird das Gehäuse mit der Ober-/Tischplatte über die 6 Abstandswinkel mittels 6 Schrauben fest verschraubt. Hierzu sind geeignete Befestigungsschrauben zu wählen.



- Setzen Sie den Brenner in das Gehäuse ein.

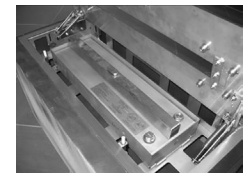

- Schließen Sie die Gehäuseabdeckung der Quadra Inside. Bitte beachten Sie die korrekte Platzierung, so dass sich zwischen Gehäuseabdeckung und Flammbereich ein gleichmäßiger (siehe Abb. 10, 11 und 12) Luftspalt befindet, damit eine ausreichende Luftzufuhr gewährleistet wird. Andernfalls kann es zu Verrüßungen der Gehäuseabdeckung und einem ungleichmäßigen Flammbild kommen.

Quadra Inside I SL



Abb. 10 Luftspalt ca. 9 mm (ohne Abdeckblech)

- Anschließend werden die 4 Schutzscheiben eingesetzt.

Quadra Inside II SL

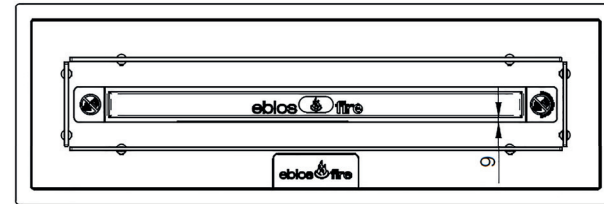

Abb. 11 Luftspalt ca. 9 mm (ohne Abdeckblech)

- Anschließend werden die 6 Schutzscheiben eingesetzt.

Quadra Inside III SL

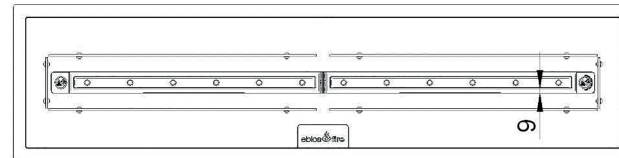

Abb. 12 Luftspalt ca. 9 mm (ohne Abdeckblech)

- Anschließend werden die 8 Schutzscheiben eingesetzt.

3.6.3 BRANDSCHUTZ/MINDESTABSTÄNDE BEI AUFSTELLUNG MÖBEL

Bei der Aufstellung des individuell erstellten Möbels an einer Wand ist ein Mindestwandabstand von 50 mm nach hinten und zur Seite einzuhalten. Bezugspunkt ist der Einbaurahmen des Quadra Inside-Gehäuses (siehe Abb. 13 bis 24).

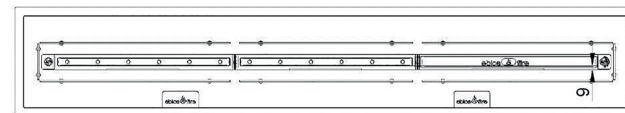
Quadra Inside I SL



Abb. 13 Mindestabstände zur Wand



Abb. 14 Mindestabstände in einer Raumecke

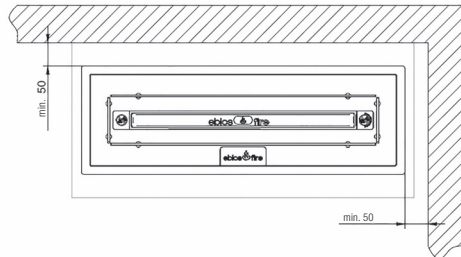

Abb. 15 Mindestabstand Deckel

- Zu seitlichen brennbaren Bauteilen, Möbeln, Dekorationen oder Vorhängen ist ein Mindestabstand von 1000 mm (siehe Abb. 16) einzuhalten, um ausreichend Wärmeschutz zu gewährleisten! Oberhalb des ebios-fire-Möbel, bis zur Zimmerdecke (Deckenabstand >1000 mm), dürfen sich keine Gegenstände befinden (siehe Abb. 15)!

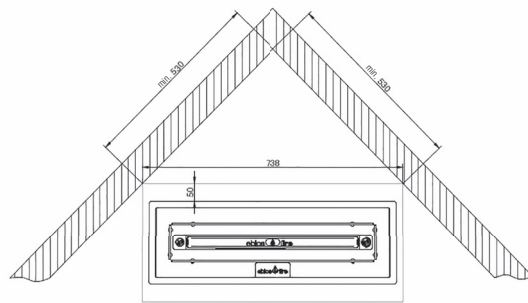

Abb. 16 Mindestabstände zu brennbaren Bauteilen

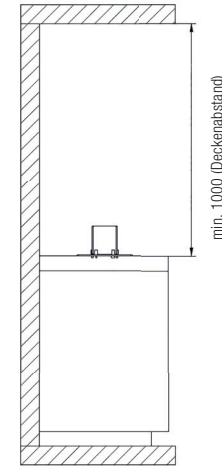
Quadra Inside II SL



Abb. 17 Mindestabstände zur Wand

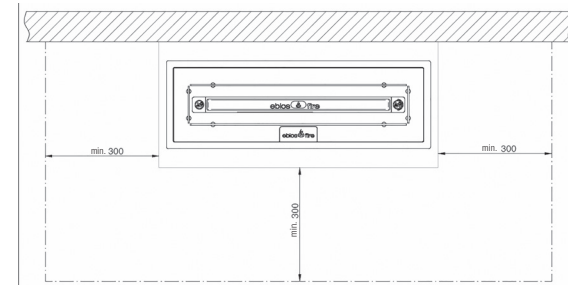

Abb. 18 Mindestabstände in einer Raumecke

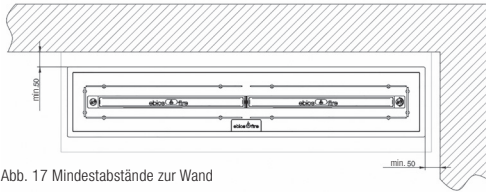

Abb. 19 Mindestabstand Deckel

- Zu seitlichen brennbaren Bauteilen, Möbeln, Dekorationen oder Vorhängen ist ein Mindestabstand von 1000 mm (siehe Abb. 20) einzuhalten, um ausreichend Wärmeschutz zu gewährleisten! Oberhalb des ebios-fire-Möbel, bis zur Zimmerdecke (Deckenabstand >1000 mm), dürfen sich keine Gegenstände befinden (siehe Abb. 19)!

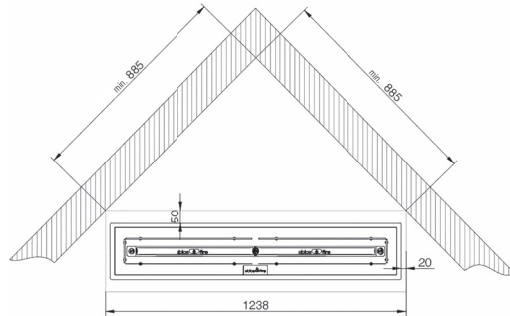

Abb. 20 Mindestabstände zu brennbaren Bauteilen

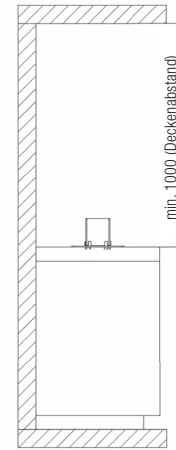
Quadra Inside III SL



Abb. 21 Mindestabstände zur Wand

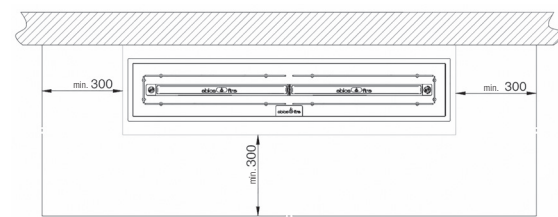

Abb. 22 Mindestabstände in einer Raumecke

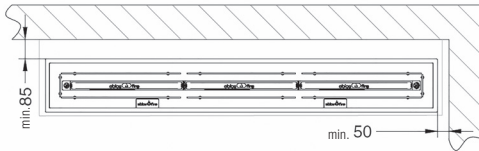

Abb. 23 Mindestabstand Deckel

- Zu seitlichen brennbaren Bauteilen, Möbeln, Dekorationen oder Vorhängen ist ein Mindestabstand von 300 mm (siehe Abb. 24) einzuhalten, um ausreichend Wärmeschutz zu gewährleisten! Oberhalb des ebiosfire-Möbel, bis zur Zimmerdecke (Deckenabstand >1000 mm), dürfen sich keine Gegenstände befinden (siehe Abb. 23)!

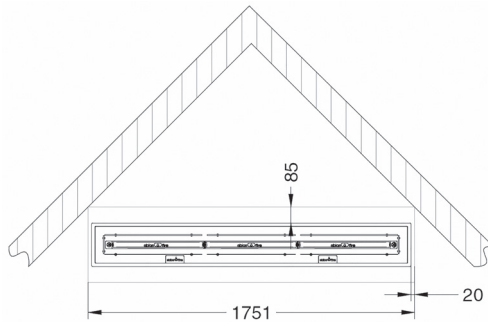

Abb. 24 Mindestabstände zu brennbaren Bauteilen

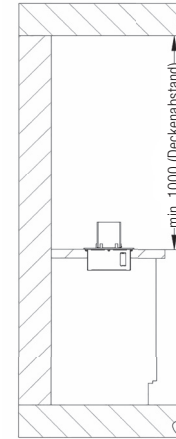
3.7 ALLG. HINWEISE FÜR DEN EINBAU IN HANDWERKLICH ERSTELLTE, OFFENE FEUERRÄUME/FEUERSTELLEN

- Grundsätzlich besteht eine individuell erstellte, offene Feuerstelle aus dem Brennraum, dem Gehäuseraum mit Luftzuführung und der Dämmung bzw. ggf. Vormauerung.
- Der Feuerraum darf NICHT mit einer Feuerraumtür verschlossen werden.
- Sämtliche Zuluftöffnungen und Hinterlüftungen sind freizuhalten und dürfen nicht versperrt werden, da es sonst zu einem Wärmestau kommen kann. **Brandgefahr!**
- Der Mindestquerschnitt an freier Öffnung für die Zuluft in einem Möbelstück beträgt beim:
 Quadra Inside I SL – 200 cm²
 Quadra Inside II SL – 400 cm²
 Quadra Inside III SL – 600 cm²
- Die Hinterlüftungen sind dementsprechend ausreichend zu dimensionieren.
- Die Quadra Inside Modelle sind mit dem Feuerraumboden (Trägerplatte der Quadra Inside Modelle) mittels 6 geeigneten Schrauben zu verschrauben.
- Die Bodenplatte des Feuerraumes (mit Ausschnitt für die Quadra Inside) ist ausreichend zu dimensionieren

Varianten von offenen Feuerstellen: Quadra Inside I SL

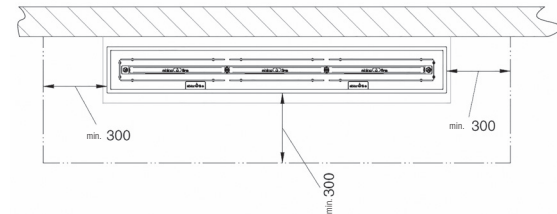

Abb. 25

Varianten von offenen Feuerstellen	
A	Frontvariante
B	Eckvariante links
C	Eckvariante rechts
D	Dreiseitig offene Variante
E	Durchsichvariante

Varianten von offenen Feuerstellen: Quadra Inside II SL

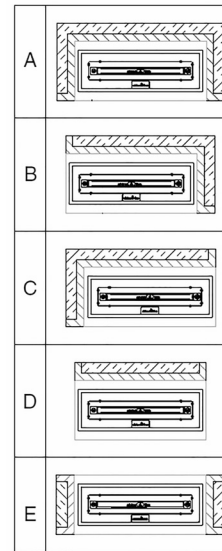

Abb. 26

Varianten von offenen Feuerstellen	
A	Frontvariante
B	Eckvariante links
C	Eckvariante rechts
D	Dreiseitig offene Variante
E	Durchsichvariante

Varianten von offenen Feuerstellen: Quadra Inside III SL

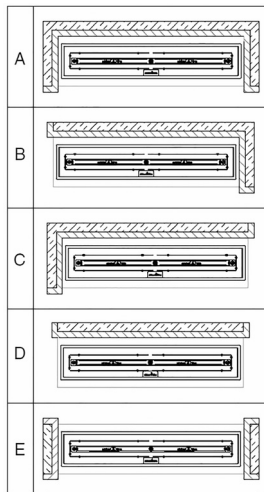

Abb. 27

Varianten von offenen Feuerstellen	
A	Frontvariante
B	Eckvariante links
C	Eckvariante rechts
D	Dreiseitig offene Variante
E	Durchsichvariante

3.7.1 MINDESTMASSE FÜR HANDWERKLICH ERSTELLTEN FEUERRAUM

3.7.1.1 QUADRA INSIDE I SL

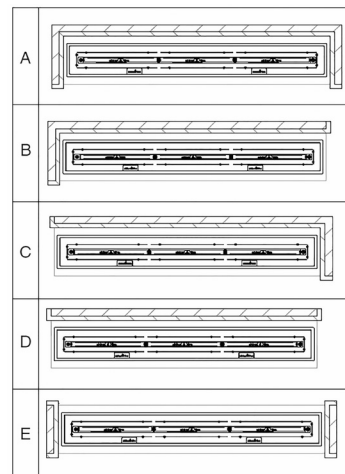
- Die Feuerraumbreite beträgt mindestens 750 mm.
- Die Feuerraumhöhe beträgt mindestens 350 mm.
- Die Feuerraumtiefe ist mit 400 mm festgelegt.
- Der Abstand von Vorderkante Brennraum bis zum Gehäuserahmen ist mit 50 mm festgelegt.
- Der Ausschnitt in den Feuerraumboden (Trägerplatte der Quadra Inside I) beträgt 689 x 224 mm.
- Der Mindestabstand zwischen Gehäuse und Gehäuseauboden beträgt 70 mm.
- Die Gehäuseaubreite beträgt mindestens 750 mm.
- Die Gehäuseaumtiefe beträgt mindestens 360 mm.
- **Der freie Querschnitt für die Zuluft eintrittsöffnung des Gehäuseraumes beträgt mindestens 200 cm².**



Abb. 28 Mindestmaße Feuerraum

- Die Feuerraumkonstruktion ist aus Vermiculiteplatten oder Kalziumsilikatplatten mit einer Materialstärke von mindestens 40 mm herzustellen. Diese Baustoffe müssen als Verwendbarkeitsnachweis für die Eignung als Feuerraumverkleidung eine allgemeine bauaufsichtliche Zulassung des Deutschen Instituts für Bautechnik (DIBT) aufweisen.
- Die Wärmedämmung ist mit Matten, Platten oder Schalen aus silikatischen Dämmstoffen (Stein, Schlacke sowie Keramikfasern) der Baustoffklasse A1 nach DIN 4102 Teil 1 mit einer oberen Anwendungsgrenztemperatur von mindestens 700°C bei Prüfung nach DIN 52271 und einer Nennrohdichte von 80 kg/m³ zu verwenden. Diese müssen eine entsprechende Dämmstoffkennziffer nach AGI-Q 132 haben (Die Angabe der Wärmedämmstoffdicke (Abb. 28) bezieht sich auf Mineralwolle, gemäß AGI Q 132).
- Es ist darauf zu achten, dass dem Gehäuseraum ungehindert Zuluft zuströmen kann. Freier Mindestquerschnitt für die Zuluft ist 200 cm². Hierzu sind entsprechende Zuluftöffnungen vorzusehen.
- Die Quadra Inside ist mit der Trägerplatte mittels 6 geeigneten Schrauben zu verschrauben.

1	Feuerraum	5	Vermiculite oder Kalziumsilikatplatte $t \geq 40$ mm
2	Gehäuseraum	6	Dämmung Mineralwolle (gemäß AGI-Q 132) $t \geq 60$ mm
3	Quadra Inside	7	Außenverkleidung
4	Zuluft eintrittsöffnung freier Querschnitt min. 200 cm²		

3.7.1.2 QUADRA INSIDE II SL

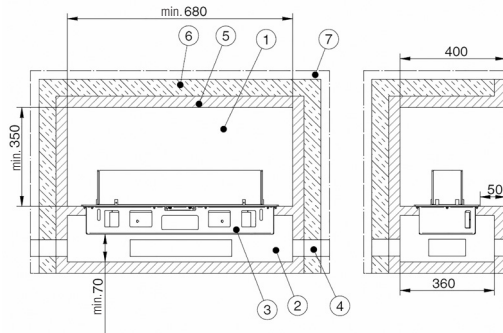
- Die Feuerraumbreite beträgt mindestens 1260 mm.
- Die Feuerraumhöhe beträgt mindestens 350 mm.
- Die Feuerraumtiefe ist mit 400 mm festgelegt.
- Der Abstand von Vorderkante Brennraum bis zum Gehäuserahmen ist mit 50 mm festgelegt.
- Der Ausschnitt in den Feuerraumboden (Trägerplatte der Quadra Inside II) beträgt 1188 x 223 mm.
- Der Mindestabstand zwischen Gehäuse und Gehäuseauboden beträgt 70 mm.
- Die Gehäuseaubreite beträgt mindestens 1260 mm.
- Die Gehäuseaumtiefe beträgt mindestens 360 mm.
- **Der freie Querschnitt für die Zuluft eintrittsöffnung des Gehäuseraumes beträgt mindestens 400 cm².**



Abb. 29 Mindestmaße Feuerraum

- Die Feuerraumkonstruktion ist aus Vermiculiteplatten oder Kalziumsilikatplatten mit einer Materialstärke von mindestens 40 mm herzustellen. Diese Baustoffe müssen als Verwendbarkeitsnachweis für die Eignung als Feuerraumverkleidung eine allgemeine bauaufsichtliche Zulassung des Deutschen Instituts für Bautechnik (DIBt) aufweisen.
- Die Wärmedämmung ist mit Matten, Platten oder Schalen aus silikatischen Dämmstoffen (Stein, Schlacke sowie Keramikfasern) der Baustoffklasse A1 nach DIN 4102 Teil 1 mit einer oberen Anwendungsgrenztemperatur von mindestens 700°C bei Prüfung nach DIN 52271 und einer Nennrohdichte von 80 kg/m³ zu verwenden. Diese müssen eine entsprechende Dämmstoffkennziffer nach AGI-Q 132 haben (Die Angabe der Wärmedämmstoffdicke (Abb. 29) bezieht sich auf Mineralwolle, gemäß AGI Q 132.).
- Es ist darauf zu achten, dass dem Gehäuseraum ungehindert Zuluft zuströmen kann. Freier Mindestquerschnitt für die Zuluft ist 400 cm². Hierzu sind entsprechende Zuluftöffnungen vorzusehen.
- Die Quadra Inside II ist mit der Trägerplatte mittels 6 geeigneten Schrauben zu verschrauben.

1	Feuerraum	5	Vermiculite oder Kalziumsilikatplatte t ≥ 40 mm
2	Gehäuseraum	6	Dämmung Mineralwolle (gemäß AGI-Q 132) t ≥ 60 mm
3	Quadra Inside II SL	7	Außenverkleidung
4	Zuluft eintrittsöffnung freier Querschnitt min. 400 cm²		

3.7.1.3 QUADRA INSIDE III SL

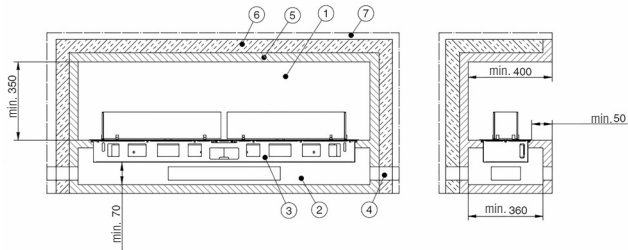
- Die Feuerraumbreite beträgt mindestens 1760 mm.
- Die Feuerraumhöhe beträgt mindestens 350 mm.
- Die Feuerraumtiefe ist mit 400 mm festgelegt.
- Der Abstand von Vorderkante Brennraum bis zum Gehäuserahmen ist mit 50 mm festgelegt.
- Der Ausschnitt in den Feuerraumboden (Trägerplatte der Quadra Inside III) beträgt 1701 x 223 mm.
- Der Mindestabstand zwischen Gehäuse und Gehäuse-raumboden beträgt 70 mm.
- Die Gehäuse-raumbreite beträgt mindestens 1760 mm.
- Die Gehäuse-raumtiefe beträgt mindestens 360 mm.
- **Der freie Querschnitt für die Zuluft-eintrittsöffnung des Gehäuse-raumes beträgt mindestens 600 cm².**



Abb. 30 Mindestmaße Feuerraum

- Die Feuerraumkonstruktion ist aus Vermiculiteplatten oder Kalzium-silikatplatten mit einer Materialstärke von mindestens 40 mm herzustellen. Diese Baustoffe müssen als Verwendbarkeitsnachweis für die Eignung als Feuerraumverkleidung eine allgemeine bauaufsichtliche Zulassung des Deutschen Instituts für Bautechnik (DIBT) aufweisen.
- Die Wärmedämmung ist mit Matten, Platten oder Schalen aus silika-tischen Dämmstoffen (Stein, Schlacke sowie Keramikfasern) der Bau-stoffklasse A1 nach DIN 4102 Teil 1 mit einer oberen Anwendungsgrenz-temperatur von mindestens 700°C bei Prüfung nach DIN 52271 und einer Nennrohdichte von 80 kg/m³ zu verwenden. Diese müssen eine entsprechende Dämmstoffkennziffer nach AGI-Q 132 haben (Die Angabe der Wärmedämmstoffdicke (Abb. 30) bezieht sich auf Mineralwolle, gemäß AGI Q 132.).
- Es ist darauf zu achten, dass dem Gehäuse-raum ungehindert Zuluft zuströmen kann. Freier Mindestquerschnitt für die Zuluft ist 600 cm². Hierzu sind entsprechende Zuluftöffnungen vorzusehen.
- Die Quadra Inside III ist mit der Trägerplatte mittels 6 geeigneten Schrauben zu verschrauben.

1	Feuerraum	5	Vermiculite oder Kalziumsilikatplatte t ≥ 40 mm
2	Gehäuse-raum	6	Dämmung Mineralwolle (gemäß AGI-Q 132) t ≥ 60 mm
3	Quadra Inside III SL	7	Außenverkleidung
4	Zuluft-eintrittsöffnung freier Querschnitt min. 600 cm²		

3.8 BRANDSCHUTZ/MINDESTABSTÄNDE BEI HANDWERKLICH ERSTELLTEN FEUERSTELLEN

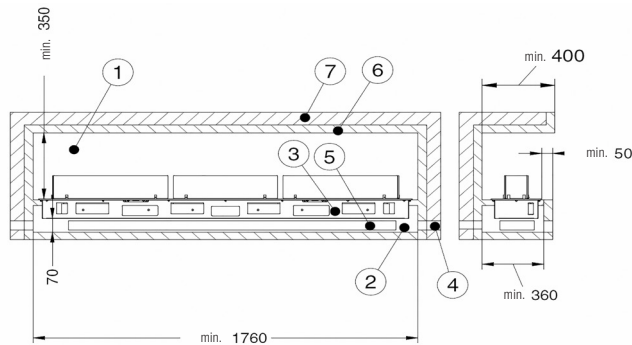
3.8.1 QUADRA INSIDE I SL

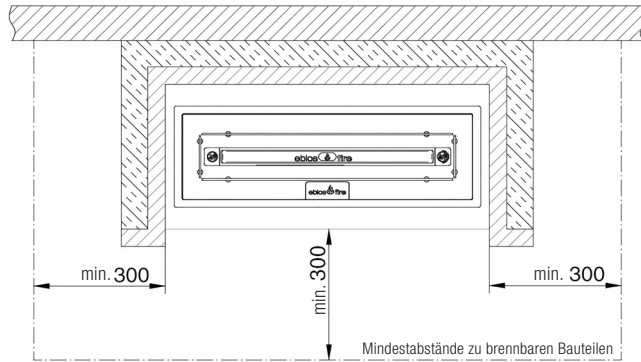

3.8.2 QUADRA INSIDE II SL

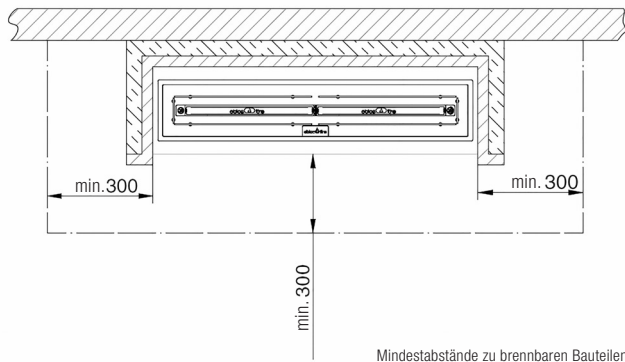

3.8.3 QUADRA INSIDE III SL

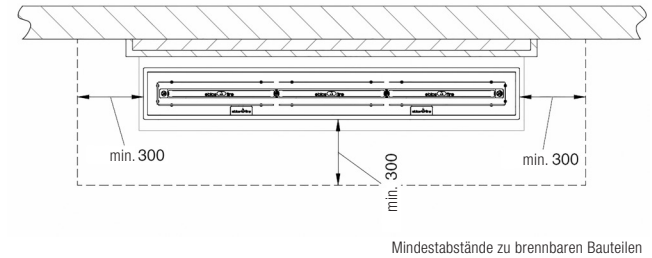

3.9 VERBRENNUNGSLUFTVERSORGUNG

Ihr ebios-fire entnimmt die Verbrennungsluft dem Aufstellungsraum (raumluftabhängig). Es ist sicherzustellen, dass der Aufstellungsraum ausreichend mit Frischluft versorgt wird. Bei abgedichteten Fenstern und Türen (z.B. in Verbindung mit Energiesparmaßnahmen) kann es sein, dass die Frischluftzufuhr nicht ausreichend gewährleistet wird. Dies kann Ihr Wohlbefinden und unter Umständen Ihre Sicherheit beeinträchtigen, oder auch das Brandverhalten beeinträchtigen. Öffnen Sie zur ausreichenden Frischluftversorgung ein Fenster.

4. SICHERHEITSPRÜFUNG

Die Temperaturen im Strahlungsbereich der individuell erstellten Kaminanlage dürfen 85 °C zu brennbaren Bauteilen, die Temperaturen an den Brenntanks durch Einhaltung der Maßnahmen zu Hinterlüftung 65°C nicht überschreiten.

Eigenkonstruktionen von Kaminanlagen mit verbauten Quadra Inside Ethanol Brennern müssen bei Inbetriebnahme vom Erbauer auf ihre Betriebssicherheit geprüft werden. Hierzu sind die Temperaturen im Betrieb zu messen. Dazu gibt es geeignete Kontaktthermometer oder auch digitale Laser-Temperaturmessgeräte (z.B. VOLTCRAFT® IR 900-30S Infrarot-Thermometer, Messbereich -50 bis+900 °C). Die Temperaturmessung sollte über einen Zeitraum von mind. 6 Stunden erfolgen.

Kleben Sie für die Messungen bei Brennzellen aus Glas (evtl. Raumteiler in Spa- und Wellnessbereichen oder Restaurants, Hotels o.Ä.) geeignete Messpunkte auf. Beachten Sie die Hinweise in der Anleitung Ihres Temperaturmessgerätes.

Es ist zu gewährleisten, dass das im Tank befindliche Ethanol keinesfalls die Siedetemperatur erreicht, das heißt, dass die maximale Temperatur kleiner als 65 °C sein muss. Dieses ist besonders wichtig.

4.1 ALLGEMEINE HINWEISE ZUM BETRIEB

- Kleinkinder, ältere oder gebrechliche Personen: Wie bei allen offenen Flammen ist es sinnvoll, eine Schutzvorrichtung (im Fachhandel als Zubehör erhältlich) für diese Personengruppen anzubringen **Verbrennungsgefahr!** Diese Personengruppen nie am brennenden oder gerade erloschenen ebios-fire unbeaufsichtigt lassen! Bitte machen Sie diese Personengruppen auf diese Gefahrenquelle aufmerksam.
- Es dürfen keine brennbaren Gegenstände auf den freien Oberflächen der ebios-fire Quadra Inside abgestellt oder abgelegt werden. Legen Sie keine Wäschestücke zum Trocknen auf das Möbel. Ständer zum Trocknen von Kleidungsstücken sind nur außerhalb des Strahlungsbereichs aufzustellen (Abb. 16, 20 u. 24)! **Brandgefahr!**
- Durch den Brennvorgang wird Wärmeenergie frei, die zu einer Erwärmung des Brenners, der Gehäuse-Oberflächen, der Glasscheiben (je nach Ausführung) sowie der Schutzgläser führt. Ein Berühren ohne einen entsprechenden Schutz (z.B. Hitzeschutzhandschuh) ist zu unterlassen. **Verbrennungsgefahr!**
- Lassen Sie das Feuer während des Brennvorganges nie unbeaufsichtigt!

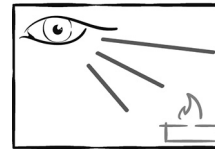

- Bei der Quadra Inside ist darauf zu achten, dass die Gehäuseabdeckungen geschlossen sind und die Schutzscheiben aufgesteckt sind.
- Während des Betriebs wird empfohlen ein Fenster zu öffnen.
- Der Betrieb von mehreren dekorativen Ethanolfeuerstellen ist nur zulässig, wenn der Brennstoffdurchsatz aller Geräte den Wert 0,5 l/h nicht überschreitet und zusätzlich für eine ausreichende Belüftung gesorgt wird. Bitte beachten Sie in diesem Zusammenhang die Tabelle unter Punkt 3.1 Technische Daten.

- Der Brenner darf ausschließlich mit der Brennermatte und diesen Dochten betrieben werden. Eine Veränderung der Dochtanzahl, des Dochtmaterials oder der Brennermatte ist nicht statthaft.
- Jegliche Veränderungen an den ebios-fire Möbeln sind nicht statthaft.
- Es handelt sich um eine dekorative Feuerstelle im privaten Haushaltbereich, die nicht zum Heizen und nicht für den Dauerbetrieb bestimmt ist! Dennoch ist zu beachten, dass beim Verbrennungsvorgang als Nebenprodukt Wärme entsteht, beim:
Quadra Inside I SL (ca. 3 kW)
Quadra Inside II SL (ca. 6 kW)
Quadra Inside III SL (ca. 6 kW)
Dieses kann u.U. zur Erwärmung des Aufstellraumes führen.
- Wenn der Brenner nicht genutzt wird, sollte sich grundsätzlich kein Brennstoff in dem Tank befinden und das Abdeckblech muss auf dem Brenner liegen.
- Die Brenner sind dazu bestimmt, bis zum Brennstoffende gebrannt zu werden. Wenn Sie das Flammenbild nur für eine kurze Zeitspanne genießen möchten, füllen Sie bitte dementsprechend weniger Brennstoff ein. Im Falle einer vorzeitigen Außerbetriebnahme verschließen Sie den Brenner mittels des Abdeckbleches, unter Zuhilfenahme der kalten Hand. Lassen Sie nach dem Ablöschen den Brenner mindestens 1 Stunde ruhen!
- Der Brenner darf NICHT im warmen oder brennenden Zustand und NICHT über die Brennerinne befüllt werden! **LEBENSGEFAHR!**



- Der Umgang mit Brennstoff in der Nähe des heißen oder noch brennenden Gerätes birgt erhebliche Risiken und ist unbedingt zu unterlassen!
- Befüllen Sie den Brenner nur über die Füllöffnung, niemals über die Brennerinne

- Sollten Sie versehentlich Ethanol verschütten entfernen Sie dieses bitte umgehend und vor dem Zünden des Brenners!
- Bitte beachten Sie, dass die Leuchtkraft der Flamme soweit abnehmen kann, dass die Flamme nicht mehr deutlich sichtbar ist. Machen Sie Kinder und andere Personen im Haushalt darauf aufmerksam.
- Mindestwartezeit zwischen Erlöschen und Wiederbefüllen des Brenners = 1 Stunde!
- Rauchen Sie nicht beim Umgang mit dem Brennstoff und ebios-fire.

Bei Nichtbeachtung dieser Grundregeln kann es zu unkontrollierter Zündung bis hin zur Explosion kommen!

4.2 BRANDSCHUTZ

Bitte beachten: Im Strahlungsbereich siehe Abb. 10 u. 14 (im Bereich der Flammen bzw. Möbel) dürfen im Abstand von 1000 mm nach oben und zu den Seiten keine brennbare Bauteile und Möbel (nur mit beidseitig belüftetem Strahlschutz) vorhanden sein.

Im Strahlungsbereich dürfen keine brennbaren Gegenstände (Dekorationen, Kleidungsstücke, etc.) abgestellt werden. Zu seitlichen brennbaren Bauteilen, Möbeln, Dekorationen oder Vorhängen ist ein Mindestabstand von 1000 mm einzuhalten, um ausreichend Wärmeschutz zu gewährleisten! Oberhalb der Feuerstätte bis zur Zimmerdecke (Deckenabstand >1000mm) dürfen sich keine Gegenstände befinden!

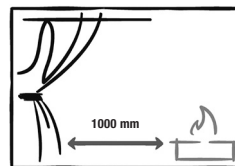

4.3 BRENNSTOFF

Als Brennstoff wird „Bio-Ethanol“ (chemische Formel C_2H_6O) mit einem Ethanolgehalt von 96,6 % genutzt. Diesen können Sie bei Ihrem Fachhändler beziehen. Es handelt sich dabei um einen Gefahrstoff nach ADR: Klasse 3 PG III, UN 1170.

Verwenden Sie auf keinen Fall andere Brennstoffe, wie Benzin, Spiritus o.ä. brennende Flüssigkeiten und mischen Sie den Brennstoff nicht untereinander oder mit anderen Stoffen. Die Brenner dürfen ausschließlich mit dem vorgeschriebenen Brennstoff betrieben werden, andernfalls erlischt die Garantie und Sie erhalten eventuell ein unsicheres oder gefährliches Betriebsverhalten.

Ethanol ist eine leicht entzündliche Flüssigkeit, die fest verschlossen, lichtgeschützt und fern von Feuerquellen gelagert werden muss. Es ist erlaubt, max. 5 Liter im Wohnraum und max. 20 Liter im Keller zu lagern. Bewahren Sie das Bio-Ethanol außerhalb der Reichweite von Kindern auf. Füllen Sie zur Sicherheit die Brenner erst kurz vor der Benutzung auf, damit diese nicht unbeabsichtigt und von unbefugten Personen entzündet werden können bzw. sich der Brennstoff verflüchtigt.

Bitte beachten Sie, dass Ethanol ausschließlich für die Verbrennung genutzt wird und für den Verzehr nicht geeignet ist. Achten Sie auf Ihre Kinder! Bei Verschlucken bitte sofort einen Arzt aufsuchen und das Brennstoffetikett vorzeigen.

4.4 INBETRIEBNAHME

Die ebios-fire Quadra Inside werden mit leerem Brenner geliefert, damit während des Transportes Ethanol nicht auslaufen oder verdunsten kann. Stellen Sie sicher (insbesondere vor jeder Inbetriebnahme), dass sich kein Brennstoff im Sicherheitsbehälter befindet.

4.4.1 INBETRIEBNAHME DER QUADRA INSIDE SL

Gehen Sie wie folgt vor:

1. Sorgen Sie für eine ausreichende Luftzufuhr.
2. Vergewissern Sie sich, dass der Brenner erloschen, vollständig ausgekühlt ist (Mindestwartezeit nach Erlöschen = 1 Stunde).
3. Zur Betankung kann der Brenner im Gehäuse verbleiben. Öffnen Sie hierzu den Gehäusedeckel. Je nach Einbausituation müssen die Schutzscheiben abgenommen werden. Bei Einbau in einem eigens erstellten Feuerraum (Kaminanlage) sollte der Brenner außerhalb des Gehäuses betankt werden (Sichtbarkeit der Füllstandsanzeige)
4. Kontrollieren Sie den Tankinhalt.
5. Überzeugen Sie sich, dass das Abdeckblech auf dem Brenner liegt und die Brennermatte abdeckt.
6. Öffnen Sie mit Hilfe des Schlüssels die Füllschraube.
7. Führen Sie den Trichter in die Füllöffnung und füllen Sie je Brennereinheit maximal 2,6 Liter Bio-Ethanol ein

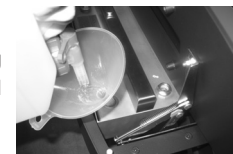

8. Das Füllstandsauge zeigt den maximal zulässigen Füllstand an. Der maximale Füllstand ist erreicht, wenn Bio-Ethanol durch die Schlitze (siehe Pfeil) in die Reflektorböschung läuft.

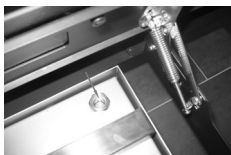

9. Nehmen Sie die Flasche zum Benetzen des Brenners zur Hand. Führen Sie die Flasche mit der Öffnung in die Tanköffnung ein, sodass sie in den Brennstoff hineinragt. Drücken Sie die Flasche zusammen, sodass die Luft daraus entweicht und beim Loslassen Brennstoff angesaugt wird. Warten Sie so lang, bis die Flasche wieder ihre Ausgangsform angenommen hat.

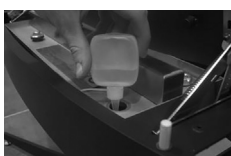

10. Verschließen Sie die Füllschraube fest, unter Zuhilfenahme des Schlüssels.



11. Schließen Sie die Gehäuseabdeckung des Feuermöbels, achten Sie darauf, dass die Abdeckung nicht in den Flammbereich ragt, sondern einen gleichmäßigen Abstand zur Brennerinne hält. Stecken Sie anschließend die Schutzscheiben auf.



12. Führen Sie die „Kalte Hand“ zum Eingriff des Abdeckbleches und heben Sie dieses ab



13. Benetzen Sie mit der eben gefüllten Flasche die Brennermatte mit Brennstoff.



14. Stellen Sie die Flasche beiseite.

15. Warten Sie mit dem Anzünden ca. 2 Minuten, damit sich die Dochte mit dem Ethanol vollsaugen können.

16. Entzünden Sie das Feuer an der Brennermatte und treten Sie von den Flammen zurück. Es kann ein paar Minuten dauern, bis sich ein gleichmäßiges Flammenbild bildet.

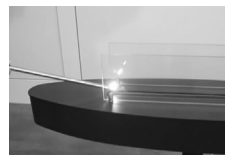

Sollten Sie dennoch einmal zu viel Brennstoff einfüllen, sodass es zu einem Überlaufen des Brenners kommt, wird das Ethanol in dem Sicherheitsbehälter gesammelt. Leeren Sie diesen umgehend und vor dem Anzünden des Brenners. Reinigen Sie die Oberfläche des Brenners, bis diese trocken und vollständig von Ethanol befreit ist.

Achtung: Ethanol ist leicht entflammbar. Es dürfen keine Zündquellen in der Nähe sein!

4.4.2 BRENNSTOFF NACHFÜLLEN

- Der Brenner darf **NICHT** im warmen oder brennenden Zustand und **NICHT** über die Brennerinne befüllt werden! **LEBENSGEFAHR!**



- Mindestwartezeit zwischen Erlöschen und Wiederbefüllen des Brenners = 1 Stunde !
- Bitte belassen Sie auch so lange die ggf. noch heißen Schutzscheiben auf dem Gerät! **Verbrennungsgefahr!**
- Die Brenner sind dazu bestimmt, bis zum Brennstoffende gebrannt zu werden. Wenn Sie das Flammenbild nur für eine kurze Zeitspanne genießen möchten, füllen Sie bitte dementsprechend weniger Brennstoff ein. Im Falle einer vorzeitigen Außerbetriebnahme verschließen Sie den Brenner mittels des Abdeckbleches, unter Zuhilfenahme des Griffstabs.

Zum Nachfüllen gehen Sie wie folgt vor:

1. Sorgen Sie für eine ausreichende Luftzufuhr.
2. Vergewissern Sie sich, dass der Brenner erloschen, vollständig ausgekühlt ist (Mindestwartezeit nach Erlöschen = 1 Stunde).
3. Zur Betankung kann der Brenner im Gehäuse verbleiben. Öffnen Sie hierzu den Gehäusedeckel. Je nach Einbausituation müssen die Schutzscheiben abgenommen werden. Bei Einbau in einem eigens erstellten Feuerraum (Kaminanlage) sollte der Brenner außerhalb des Gehäuses betankt werden (Sichtbarkeit der Füllstandsanzeige).



4. Kontrollieren Sie den Tankinhalt.

5. Überzeugen Sie sich, dass das Abdeckblech auf dem Brenner liegt und die Brennermatte abdeckt



6. Öffnen Sie mit Hilfe des Schlüssels die Füllschraube.

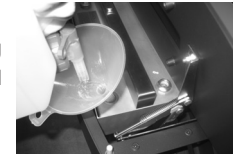

7. Führen Sie den Trichter in die Füllöffnung und füllen Sie maximal 2,6 Liter Bio-Ethanol ein.

8. Das Füllstandsauge zeigt den maximal zulässigen Füllstand an. Der maximale Füllstand ist erreicht, wenn Bio-Ethanol durch die Schlitz (siehe Pfeil) in die Reflektorböschung läuft.

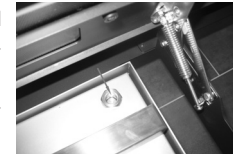

Sollten Sie dennoch einmal zu viel Brennstoff einfüllen, sodass es zu einem Überlaufen des Brenners kommt, wird das Ethanol in dem Sicherheitsbehälter gesammelt. Leeren Sie diesen umgehend und vor dem Anzünden des Brenners. Reinigen Sie die Oberfläche des Brenners, bis diese trocken und vollständig von Ethanol befreit ist.

Achtung: Ethanol ist leicht entflammbar. Es dürfen keine Zündquellen in der Nähe sein!

Zum Anzünden des Brenners befolgen Sie die unter Punkt 4.4.1 beschriebenen Schritte 9 bis 16!

4.4.3 SICHERE AUSSERBETRIEBNAHME

Im Falle einer vorzeitigen Außerbetriebnahme verschließen Sie den Brenner mittels des Abdeckbleches unter Zuhilfenahme der „Kalten Hand“.

Führen Sie hierzu die „Kalte Hand“ zum Eingriff des Abdeckbleches und decken dieses anschließend über die Brennerinne.



5. REINIGUNG UND PFLEGE

Die ebios-fire Quadra Inside darf nur im kalten Zustand gereinigt werden.

5.1 REINIGUNG VERKLEIDUNGSTEILE

- Warten Sie mit der Reinigung, bis sich das Gerät abgekühlt hat (mindestens 1 Stunde)!
- Metalldekor Oberflächen und die Verkleidungsteile können mit einem feuchten Tuch (keine Microfaser verwenden!) gereinigt werden.
- Glas Oberflächen können mit handelsüblichen Glasreinigern und einem weichen Tuch (keine Microfaser verwenden!) gesäubert werden.
- Edelstahl Oberflächen können mit handelsüblichem Edelstahlreiniger gereinigt werden. Diese nur in Schleifrichtung anwenden!

Entfernen Sie regelmäßig Staub auf und unter dem ebios-fire-Möbel, denn die Staubpartikel können verbrennen bzw. verkohlen. Dies kann zu Verschmutzungen des Aufstellraumes und dessen Einrichtungsgegenständen führen.

6. WARTUNG/FEHLERBEHEBUNG

- Die Dochte und Brennermatte sind in regelmäßigen Abständen mittels Sichtkontrolle zu überprüfen. Das Material ist leicht zu beschädigen. Aus diesem Grund sollten Sie die Brennermatte nicht knicken, biegen oder ähnliches. Eine Veränderung der Brennermatte oder der Dochte ist nicht statthaft.
- Die Brennermatten sind nach etwa 800 Betriebsstunden (entspricht einem Brennstoffdurchsatz von ca. 400 L Bio-Ethanol) auszutauschen. Bitte wenden Sie sich hierzu an Ihren Fachhändler.
- Verwenden Sie ausschließlich unsere Original-Ersatzteile.
- Die Dichtung des Tankverschlusses ist gelegentlich auf Risse oder Sprödigkeit zu untersuchen und sollte gegebenenfalls ersetzt werden.
- Bei Fragen wenden Sie sich bitte an Ihren Fachhändler.

6.1 MÖBEL UND GLAS VERRUSST STARK, SCHNELL UND UNGLEICHMÄSSIG

Wenn dies nicht von Anfang an aufgetreten ist, überprüfen Sie bitte folgende Punkte:

- Korrekter Brennstoff verwendet?
- Verkleidung/Abdeckung korrekt platziert?

6.2 FEUER LÄSST SICH SCHWER ENTFACHEN

Wenn dies nicht von Anfang an aufgetreten ist, überprüfen Sie bitte folgende Punkte:

- Befindet sich Brennstoff im Brenner?
- Haben Sie die Zündmatten benetzt?
- Korrekter Brennstoff verwendet?

6.3 GERUCHSBELÄSTIGUNG

- Brennstoff im außer Betrieb befindlichen Brenner?
- Abdeckblech aufgelegt ?
- Brennstoff beim Befüllen verschüttet?

6.4 FLAMMENBILD VERÄNDERT SICH

- Ist die Brennermatte beschädigt?
- Korrekter Brennstoff verwendet?
- Wurden alle Sicherheitsabstände eingehalten?
- Ist der Aufstellraum genügend belüftet?
- Ist der Aufstellort gegen Querlüftung geschützt?

Wird eine erkennbare Veränderung des Flammenbildes festgestellt, insbesondere ein Anwachsen des Flammenbildes über die Schutzscheiben hinaus, ist der Betrieb des Gerätes einzustellen und der Fachhändler zu informieren!

6.5 VERSCHÜTTETES ETHANOL ENTZÜNDET SICH

Sollte verschüttetes Ethanol in Brand geraten, versuchen Sie die Flammen umgehend zu löschen. Hierzu eignen sich beispielsweise Schaum-Feuerlöscher mit alkoholbeständigem Schaum oder geeignete Löschdecken. Grundsätzlich empfehlen wir, diese Löschmittel vorzuhalten.

Sollte ein schnelles Ablöschen nicht mehr möglich sein, so ist sofort die Feuerwehr unter der Notrufnummer 112 zu verständigen und deren Anweisungen Folge zu leisten!

7. ALLGEMEINE GARANTIEBEDINGUNGEN

7.1 ANWENDUNGSBEREICH

Diese Allgemeinen Garantiebedingungen gelten im Verhältnis des Herstellers, der Firma Spartherm Feuerungstechnik GmbH, zum Händler/Zwischenhändler. Sie sind nicht deckungsgleich mit den Vertrags- und Garantiebedingungen, die der Händler/ Zwischenhändler an seinen Kunden im Einzelfall weitergibt bzw. weitergeben kann.

7.2 GENERELLE INFORMATION

Dieses Produkt ist ein nach dem Stand der Technik gefertigtes Qualitätserzeugnis. Die verwendeten Materialien wurden sorgfältig ausgewählt und stehen, wie unser Produktionsprozess, unter ständiger Kontrolle. Für das Aufstellen oder Verbauen dieses Produktes sind besondere Fachkenntnisse erforderlich. Daher dürfen unsere Produkte nur von Fachbetrieben unter Beachtung der gültigen gesetzlichen Bestimmungen eingebaut und in Betrieb genommen werden.

7.3 GARANTIEZEIT

Die Allgemeinen Garantiebedingungen gelten nur innerhalb der Bundesrepublik Deutschland und der Europäischen Union. Die Garantiezeit und Umfang der Garantie wird im Rahmen dieser Bedingungen außerhalb der gesetzlichen Gewährleistung, die unberührt bleibt, gewährt.

Die Firma Spartherm Feuerungstechnik GmbH gewährt 24 Monate Garantie für die die ebios-fire Geräte (Solitär und Einsätze)

Die Firma Spartherm Feuerungstechnik GmbH gewährt Garantie von 6 Monaten auf Verschleißteile im Feuerbereich, wie Dochte, Brennermatten, Dichtungen und Glaskeramik.

7.4 WIRKSAMKEITSERFORDERNIS FÜR DIE GARANTIE

Die Garantiezeit beginnt mit Auslieferungsdatum an den Händler/Zwischenhändler. Dies ist durch Urkunde, etwa Rechnung mit Lieferbestätigung des Händlers/Zwischenhändlers nachzuweisen. Das auf das Produkt bezogene Garantiezertifikat ist vom Anspruchsteller mit Geltendmachung des Garantieanspruchs vorzulegen.

Ohne Vorlage dieser Nachweise ist die Firma Spartherm Feuerungstechnik GmbH zu keiner Garantieleistung verpflichtet.

7.5 GARANTIEAUSSCHLUSS

Die Garantie umfasst nicht:

- den Verschleiß des Produktes
Docht / Brennermatte aufgrund thermischer Belastung
- die Oberflächen:
Verfärbungen im Lack oder auf den galvanischen Oberflächen des Feuermöbels und/oder des Brenners, die auf thermische Belastung oder Überlastung zurückzuführen sind.
- die Glasscheiben:
Verschmutzungen durch Ruß oder eingebrannte Rückstände von verbrannten Materialien, sowie farbliche oder andere optische Veränderungen aufgrund der thermischen Belastung.
- Benutzung von ungeeignetem oder nicht genanntem Brennstoff.
Für Ihr ebios-fire Gerät empfehlen wir Bioethanol von der Firma Spartherm Feuerungstechnik GmbH mit einer Konzentration von 96,6 %.
- falscher Transport und/oder falsche Lagerung

- unsachgemäße Handhabung von zerbrechlichen Teilen wie Glas und Keramik
- unsachgemäße Handhabung und/oder der Gebrauch
- unsachgemäße Befüllung der Anlage
- fehlende Wartung
- Fehlerhafter Auf-/Einbau des Gerätes
- Nichtbeachtung der Aufbau- und Betriebsanleitung
- technische Abänderungen an dem Gerät durch firmenfremde Personen

7.6 MÄNGELBESEITIGUNG / INSTANDSETZUNG

Unabhängig von der gesetzlichen Gewährleistung, die innerhalb der gesetzlichen Gewährleistungsfristen Vorrang vor dem Garantieverprechen hat, werden im Rahmen dieser Garantie alle Mängel kostenfrei behoben, die nachweislich auf einen Materialfehler oder auf einen Herstellerfehler beruhen und die übrigen Bedingungen dieses Garantieverprechens eingehalten sind.

Im Rahmen dieses Garantieverprechens behält sich die Firma Spartherm Feuerungstechnik GmbH vor, entweder den Mangel zu beseitigen oder das Gerät kostenfrei auszutauschen. Die Mängelbeseitigung hat Vorrang. Dieses Garantieverprechen umfasst ausdrücklich nicht weitergehenden Schadensersatz, der über die gesetzliche Gewährleistung hinaus ausgeschlossen ist.

7.7 VERLÄNGERUNG DER GARANTIEZEIT

Wird aus dem Garantieverprechen eine Leistung in Anspruch genommen, sei es Mängelbeseitigung oder durch Austausch eines Gerätes, verlängert sich für dieses ausgetauschte Gerät/die Komponente die Garantiezeit.

7.8 ERSATZTEILE

Werden Ersatzteile verwandt, dürfen ausschließlich die vom Hersteller hergestellten oder von diesem empfohlenen Ersatzteile verwendet werden.

7.9 HAFTUNG

Schäden und Schadensersatzansprüche, die nicht die Ursache in einem mangelhaft gelieferten Gerät der Firma Spartherm Feuerungstechnik GmbH haben, werden ausgeschlossen und sind nicht Bestandteil dieses Garantieversprechens.

Davon ausgenommen sind gesetzliche Gewährleistungsansprüche, wenn diese im Einzelfall bestehen sollten.

7.10 SCHLUSSBEMERKUNG

Über diese Garantiebedingungen und Garantiezusagen hinaus steht Ihnen der Fachhändler/Vertragspartner gern mit Rat und Tat zur Verfügung. Es wird ausdrücklich empfohlen, ebios-fire Produkte regelmäßig durch einen Ofensetzer/Fachhändler überprüfen zu lassen.

Technische Änderungen und Irrtümer vorbehalten.

8. ERKLÄRUNG DES ERBAUERS EINES/ EINER INDIVIDUELL ERSTELLTEN MÖBELSTÜCKES/KAMINANLAGE MIT DER QUADRA INSIDE

Dem Käufer eines individuell erstellten Möbels bzw. einer individuell erstellten Kaminanlage mit der Quadra Inside, ist durch den Erbauer dieses Möbels bzw. der Kaminanlage der fachgerechte Bau (Möbel/Kaminanlage) und Einbau (Quadra Inside) zu bestätigen. Der Erbauer bestätigt, alle in dieser Anleitung aufgeführten Punkte in seiner Konstruktion berücksichtigt und ausgeführt zu haben. Weiter hat der Erbauer dem Käufer diese Anleitung zu übergeben. Die Erklärung des Erbauers gegenüber dem Käufer erfolgt in schriftlicher Form.

Mustererklärungen für den Erbauer der individuell erstellten Möbels bzw. der Kaminanlage stehen unter www.ebios-fire.com zum Download bereit.

Besonderer Hinweis zu Quadra Inside II SL & III SL

Die Ethanol-Feuerstätten Quadra Inside II SL & III SL bestehen aus geprüften Komponenten nach DIN 4734-1, können aber aufgrund Ihrer Bauart nicht nach gültigen Normungsrecht klassifiziert werden.

Anders als die Quadra Inside I SL sind die Modelle Quadra Inside II SL & III SL nicht von der Norm DIN 4734-1 abgedeckt und können dementsprechend nicht nach dieser Vorschrift geprüft werden. Die in der Quadra II SL & III SL verbauten Brenner entsprechen jedoch der geprüften Variante der Quadra Inside I SL.

Für diese Produkte ist es notwendig, dass der Erbauer vor Auslieferung dem Hersteller bescheinigt die Ausführung der Verbauung, die Durchführung der Sicherheitsprüfung, sowie die Einweisung des Betreibers nach Hersteller-vorschrift vorzunehmen. Erst nach Erhalt der unterschriebenen Erklärung wird das Produkt durch den Hersteller ausgeliefert.

Die Vorlage der Bescheinigung, sowie Hinweise zur Durchführung der Sicherheitsprüfung werden Ihnen bei Bestellung der Quadra Inside II SL & III SL zugesendet, oder stehen Ihnen unter www.ebios-fire.com zum Download bereit.

ACHTUNG: Sorgfältig aufbewahren!

Bitte bewahren Sie die Anleitung mit einem gültigen und deutlich datierten Kaufbeleg auf und halten die Unterlagen bei etwaigen Servicearbeiten für unsere Monteure bereit.

SPARTHERM

DIE WELTMARKE FÜR IHR WOHNZIMMER

The Global brand for your living room | La référence mondiale pour votre salon | Il marchio mondiale per il vostro soggiorno

La marca mundial para su salón | Het merk van wereldformaat voor uw woonkamer | Światowa marka do Państwa salonu

Торговая марка № 1 для Вашего дома

D Ihr Fachhändler | UK Your specialist dealer | F Votre revendeur spécialisé
IT Il vostro rivenditore specializzato | E Sus comercios especializados
NL Uw vakhandelaar | PL Państwa sprzedawca | РУС Ваш дилер



Spartherm Feuerungstechnik GmbH · Maschweg 38 · D-49324 Melle
Phone +49 (0) 5422 94 41-0 · Fax +49 (0) 5422 9441-14 · www.spartherm.com

Service-Hotline 0180 594 41 94

14 Cent/Minute inkl. MwSt. aus den deutschen Festnetzen,
max. 42 Cent/Minute inkl. MwSt. aus den deutschen Mobilfunknetzen