

skantherm®

▼ DEUTSCH | FRANÇAIS | ENGLISH | NEDERLANDS | ITALIANO
31.05.2021 | V-8

MODELL | MODÈLE | MODEL | MODEL | MODELLO

EMOTION S

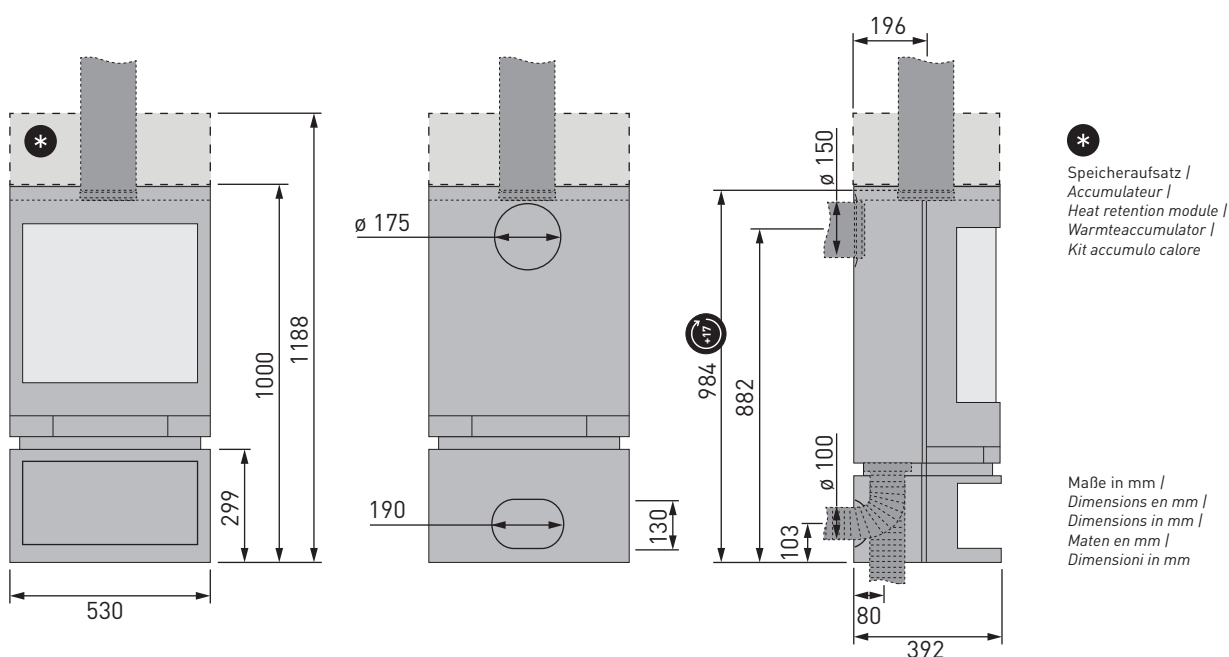

* Speicheraufsatz /
Accumulateur /
Heat retention module /
Warmeaccumulator /
Kit accumulo calore

Maße in mm /
Dimensions en mm /
Dimensions in mm /
Maten en mm /
Dimensioni in mm

⊕ Bei drehbarer Ausführung des Kaminofens (optional) muss zu den Höhenmaßen folgender Wert addiert werden: + 17 mm (drehbarer Gussstutzen)

Pour les versions pivotantes du poêle-cheminée (disponibles en option), la dimension suivante doit être ajoutée aux hauteurs indiquées: + 17 mm (manchon pivotant en fonte)

If using the rotating version of the chimney stove (optional), add the following value to the height measurements: + 17 mm (rotating cast iron connecting piece)

Bij de draaibare uitvoering van de haard (optioneel) moet bij de hoogtematen de volgende waarde opgeteld worden: + 17 mm (draaibare gietijzeren steun)

Nella versione girevole della stufa (opzionale) occorre aggiungere il seguente valore alla misura dell'altezza: + 17 mm (sostegno in ghisa girevole)

Kaminofen für feste Brennstoffe /
Poêle-cheminée pour combustibles solides /
Chimney stove for solid fuels /
Haardkachel voor vaste brandstoffen /
Stufa caminetto per combustibili solidi

Scheitholz /
Bûches /
Split logs /
Blokken hout /
Legna in ciocchi

Norm-Bezeichnung / Désignation de la norme / European Standard / Normbenaming / Norma

DIN EN 13240:2001/
A2:2004/AC:2007

Prüfnummer / Numéro de contrôle / Test Report N° / Keuringsnummer / Numero di controllo

RRF - 40 10 2263

Prüfstellenkennziffer / Code de l'organisme de contrôle / Test Centre ID / Keuringinstantie-ID /

1625

Numero d'identificazione dell'ente di controllo

Mehrfachbelegung des Schornsteins ist zulässig. / Un raccordement multiple à la cheminée est autorisé. / Shared chimney flues admissible. / Meervoudige belegging van de schoorsteen is toegelaten. / È ammissibile un allacciamento multiplo alla canna fumaria. ✓

DIESER OFEN IST KEIN DAUERBRANDOFEN! / CE POÊLE-CHEMINÉE N'EST PAS UN POÊLE À COMBUSTION PERMANENTE! / THIS STOVE IS NOT A LOW BURNING STOVE! / DEZE KACHEL IS GEEN PERMANENTE BRANDKACHEL! / QUESTA STUFA NON È UNA STUFA A FUOCO CONTINUO!



Energieeffizienz / Rendement / Efficiency / Rendement / Efficienza

Hersteller / Constructeur / Manufacturer / Fabrikant / Casa costruttrice:	skantherm GmbH & Co. KG
Modellname / Modèle / Model / Model / Modello:	emotion s
Energieeffizienzklasse / Classe d'efficacité énergétique / Energy efficiency class / Energie-efficiëntie-klasse / Classe di efficienza energetica:	A⁺
Direkte Wärmeleistung / Puissance thermique directe / Direct heat output / Directe warmteafgifte / Potenza termica diretta:	4,0 kW
Energieeffizienzindex (EEI) / Indice d'efficacité énergétique (IEE) / Energy efficiency index (EEI) / Energie-efficiëntie-index (EEI) / Indice di efficienza energetica (IEE):	109,9
Brennstoff-Energieeffizienz bei Nennwärmeleistung / Rendement utile à la puissance thermique nominale / Useful efficiency at nominal heat output / Nuttig rendement bij nominale warmteafgifte / Efficienza utile alla potenza termica nominale:	82,0 %



Mindestabstand zu brennbaren Bauteilen / Écartement minimum des éléments de construction combustibles / Min. distance from inflammable component parts / Minimum afstand tot brandbare componenten / Distanza minima da materiali infiammabili:

Seitlich / Côtés / Sides / Zijkant / Lati:	15 cm
Hinten / Derrière / Rear / Achterkant / Retro:	10 cm
Vorne (im Strahlungsbereich der Sichtscheibe, um 120° drehbar) / Devant (zone de radiation, pivotant en 120°) / Front (within the radiation area of the front glass, rotatable 120°) / Voorkant (stralingsbereik; draaibaar 120°) / Lato anteriore (nella zona di irraggiamento del vetro - girevole 120°):	80 cm

Folgende Werte wurden unter Prüfbedingungen ermittelt / Les valeurs suivantes ont été déterminées sous conditions d'essais / The following values were determined under test conditions / De volgende waarden werden onder testvoorwaarden berekend / I seguenti valori sono stati rilevati in condizioni di test:

Mittlerer Förderdruck / Dépression moyenne / Average feed pressure / Gemiddelde transportdruk / Pressione di mandata media:	12 Pa
Staub / Poussières / Dust / Stof / Polveri:	≤ 40 mg/Nm ³ (13 % O ₂)
Betrieb mit geschl. Feuerraum (Bauart 1) / Chauffage avec foyer fermé (catégorie 1) / Operation with closed fire box (construction type 1) / Bedrijf met gesloten stookruimte (bouwwijze 1) / Funzionamento con camera di combustione chiusa (tipologia costruttiva 1):	✓
Abgasmassenstrom / Flux massique des gaz brûlés / Waste gas mass flow rate / Afvoergasmassastroom / Portata di massa dei fumi:	5,9 g/s
Mittlerer CO-Gehalt / Teneur moyenne en CO / Average CO content / Gemiddeld CO / Tenore medio CO:	≤ 1250 mg/Nm ³ (13 % O ₂)
Mittlerer CO ₂ -Gehalt / Teneur moyenne en CO ₂ / Average CO ₂ content / Gemiddeld CO ₂ / Tenore medio CO ₂ :	10,8 %
Abgasstutztemperatur / Température au manchon d'évacuation des fumées / Waste gas connection piece temperature / Afvoergasbuistemperatuur / Temperatura al raccordo dei fumi di scarico:	345 °C
Abgastemperatur / Température d'évacuation des fumées / Waste gas temperature / Afvoergastemperatuur / Temperatura dei fumi di scarico:	279 °C

Maße und Gewichte / Dimensions et poids / Weight and dimensions / Maten en gewichten / Dimensioni e pesi:

 drehbar (rechts / links) / Pivotant (angle à droite / gauche) / Rotating (angle to the right / left) / Draaibaar (rechts / links) / Girevole (max. rotazione verso destra / sinistra):	60° / 60°
Gewicht der Feuerstätte (Stahl / Stein) / Poids du poêle-cheminée (acier / pierre) / Weight of fireplace (steel / stone) / Gewicht van de stookruimte (staal / steen) / Peso della stufa camino (acciaio / pietra):	139 kg / -
 Wärmespeicher mit bis zu ... kg Speichermasse / Accumulateur de chaleur skantherm thermostone avec jusqu'à ... kg de masse d'accumulation / Heat accumulator with up to...kg of storage mass / Warmteaccumulator met maximaal...kg opslagmassa / Kit d'accumulo calore con max... kg di massa d'accumulo:	75 kg
Maße Brennraum (H x B x T) / Dimensions du foyer (h x l x p) / Fire box dimensions (h x w x d) / Maten stookruimte (H x B x D) / Dimensioni camera di combustione (a x l x p):	230 x 400 x 265 mm
Maße Feuerraumöffnung / L'ouverture de foyer / Fire box opening dimensions / Breedte verbrandingskamer / Dimensioni bocca fuoco:	1428 cm ²
Durchmesser Rohr (Rauchabgang) / Diamètre du tuyau (conduit de fumées) / Pipe diameter (waste smoke) / Diameter buis (rookafvoer) / Diametro tubo (uscita fumi):	150 mm
Anschlussmöglichkeit Rauchrohr (oben / hinten) / Possibilités de raccordement du conduit de fumées (dessus / derrière) / Flue connection piece (top and rear) / Aansluitingsmogelijkheid rookbuis (boven / achteren) / Possibilità allacciamento alla canna fumaria (lato superiore / posteriore):	•/•
Durchmesser Zuluftstutzen / Diamètre du manchon d'arrivée d'air / Fresh air connection piece diameter / Diameter toevoerluchtbuis / Diametro raccordo presa d'aria esterna:	100 mm
Anschlussmöglichkeit Verbrennungsluft (hinten / unten) / Possibilités de raccordement air de combustion, (derrière / dessous) / Combustion air connection (rear / bottom) / Aansluitingsmogelijkheid verbrandingslucht (achteren / beneden) / Possibilità allacciamento aria esterna (lato posteriore / inferiore):	•/•



▼ DE

WICHTIGE HINWEISE

Installation:

Der Kaminofen ist unbedingt unter Einhaltung der geltenden nationalen und europäischen Normen sowie örtlichen Vorschriften anzuschließen. Bitte setzen Sie sich vor der Installation mit Ihrem Schornsteinfeger in Verbindung.

Dieses skantherm-Kaminofenmodell ist nur unter Berücksichtigung der angegebenen Sicherheitsabstände für einen Einbau in eine Nische/Verkleidung geeignet.

Aufstellen des Kaminofens:

Bitte stellen Sie sicher, dass der Boden über eine ausreichende Tragfähigkeit verfügt. Bei unzureichender Tragfähigkeit müssen geeignete Maßnahmen (z. B. Platte zur Lastverteilung) getroffen werden, um diese zu erreichen.

Erste Inbetriebnahme:

Lesen Sie hierzu unbedingt Kapitel 4.1 der allgemeinen Bedienungsanleitung!

Reinigung:

Bitte reinigen Sie regelmäßig Ihren Kaminofen. Dazu gehört die Leerung des Aschekastens*/Aschetopfes* und Reinigung des Rüttelrosts*/Klapprosts* (*modellabhängig). Reinigen Sie zudem mindestens einmal jährlich die Verbindungsstücke und Rauchrohre, behandeln Sie mindestens einmal jährlich alle beweglichen Teile wie Scharniere mit hitzebeständigem Schmiermittel. Die Glasscheiben reinigen Sie bitte mit einem feuchten Haushaltstuch. Der Schornstein muss regelmäßig fachmännisch durch Ihren Schornsteinfeger gereinigt werden.

Belüftung des Raumes und des Kaminofens:

Bitte sorgen Sie für eine ausreichende Belüftung des Raumes. Verschließen Sie niemals die Lufteintrittsöffnungen sowie die Konvektionsschächte des Ofens.

Die Feuerstätte darf nicht zur Abfallverbrennung verwendet werden!

AUSFÜHRLICHE INFORMATIONEN FINDEN SIE IN UNSERER ALLGEMEINEN AUFBAU- UND BEDIENUNGSANLEITUNG!

▼ FR

INDICATIONS IMPORTANTES

Remarque:

Le poêle-cheminée doit être impérativement raccordé en référence aux normes nationales et européennes en vigueur ainsi que sous le respect des réglementations locales! Avant de procéder à son installation, nous vous recommandons de vous informer auprès des autorités compétentes.

Ce modèle de poêle-cheminée skantherm peut être installé dans une niche/un coffrage uniquement si les distances de sécurité sont respectées.

Installation du poêle-cheminée:

S'assurer que la capacité de charge du sol est suffisante. En cas de nécessité, prendre les mesures appropriées permettant de répartir sur une plus grande surface le poids du poêle-cheminée (plaque de base par exemple).

Première mise en service:

Impérativement, lisez à cet effet chapitre 4.1 de la notice générale d'utilisation!

Nettoyage:

Le poêle-cheminée doit être nettoyé régulièrement. Ceci inclut vider régulièrement le cendrier et nettoyer la grille de décendrage (relevable selon modèle). Procéder au moins une fois par an à un nettoyage des éléments de raccordement et des conduits de fumée; traiter aussi au moins une fois par ans, à l'aide d'un lubrifiant résistant aux températures élevées, l'ensemble des pièces mobiles, telles que les charnières. Nettoyer les vitres à l'aide d'une serviette humide. Faites ramoner votre cheminée régulièrement.

Aération de la pièce et du poêle-cheminée:

Assurer un apport d'air frais suffisant dans la pièce où est installé le poêle-cheminée. Ne jamais obturer les orifices d'entrée d'air ainsi que les conduits à convection du poêle-cheminée.

Il est interdit d'utiliser le foyer pour faire brûler des déchets!

DES INFORMATIONS PLUS COMPLÈTES SONT PRÉSENTÉES DANS NOTRE NOTICE GÉNÉRALE DE MONTAGE ET D'UTILISATION!

▼ EN

IMPORTANT NOTES

Installation:

It is imperative that the chimney stove be installed in strict conformity with any prevailing national and European standards as well as any applicable local regulations. Please contact your local chimney sweep prior to installing your chimney stove.

This skantherm fireplace model is suitable for integration into an alcove/cladding provided the safety distances indicated are observed.

Installation of chimney stove:

Make sure that the floor's carrying capacity is sufficiently high. In case of inadequate carrying capacity, suitable adjusting measures (e.g. plate for load distribution) are to be taken.



Initial operation:

Please absolutely ensure you read chapter 4.1 of the general instruction manual.

Cleaning:

Make sure to clean your chimney stove at regular intervals. This also applies to emptying the ash tray/ash box* and cleaning the shaking grate*/retractable grate* (*depending on model). Also make sure to clean the connection pieces and flues at least once a year and to apply a heat resistant lubricant on all moving parts such as hinges at least once a year, too. Use a damp cloth to clean window glasses. Contact your local chimney sweeper for professional cleaning of your chimney at regular intervals.*

Ventilation of room and chimney stove:

Please ensure sufficient ventilation of the room. Never close air supply openings or convection shafts of the stove.

The fireplace is not allowed for waste incineration!

FOR DETAILED INFORMATION PLEASE CONSULT OUR GENERAL INSTALLATION & OPERATION MANUAL!

▼ NL

BELANGRIJKE INFORMATIE

Installatie:

De haardkachel moet absoluut met naleving van de geldende nationale en Europese normen en de plaatselijke voorschriften aangesloten worden. Neem voor de installatie contact op met uw schoorsteenveger.

Alleen met inachtneming van de aangegeven veiligheidsafstanden is dit skantherm-haardkachelmodel geschikt voor de inbouw in een nis/bekleding.

Opstellen van de haardkachel:

Verzekert dat de bodem over voldoende draagvermogen beschikt. Bij onvoldoende draagvermogen moeten passende maatregelen (bijvoorbeeld een plaat om de last te verdelen) genomen worden om deze te bereiken.

Eerste gebruik:

Lees ook altijd hoofdstuk 4.1 van de algemene bedieningshandleiding hierover.

Reiniging:

Reinig uw haardkachel regelmatig. Daarbij hoort het legen van de aspot/aslade* en de reiniging van de schudrooster*/intrekbare rooster* (*model afhankelijk). Reinig bovendien minstens een keer per jaar de verbindingstukken en de rookbuizen, behandeld minstens een keer per jaar alle beweeglijke delen zoals scharnieren met hittebestendige smeermiddel. De glazen ruiten moeten met een vochtige huishouddoek gereinigd worden. De schoorsteen moet regelmatig door uw schoorsteenveger vakkundig gereinigd worden.*

Verluchting van de ruimte en van de haardkachel:

Zorg voor voldoende verluchting van de ruimte. Sluit de luchtinlaatopeningen en de convectieschachten van de kachel nooit af.

De stookinstallatie mag niet gebruikt worden om afval te verbranden!

UITVOERIGE INFORMATIE VINDT U IN ONZE ALGEMENE OPBOUW- EN BEDIENINGSHANDLEIDING!

▼ IT

AVVERTENZE IMPORTANTI

Installazione:

La stufa camino deve essere collegata necessariamente nel rispetto delle norme vigenti nazionali ed europee, nonché dei regolamenti locali. Mettersi in contatto con il proprio spazzacamino di fiducia prima dell'installazione

Questa stufa camino skantherm è adatta per essere montata in una nicchia/un rivestimento esclusivamente rispettando le distanze di sicurezza indicate.

Posizionamento della stufa camino:

Accertarsi che il pavimento abbia una portata sufficiente. In caso di portata insufficiente devono essere presi idonei provvedimenti (ad es. lastre per la ripartizione del carico).

Prima messa in servizio:

In merito, leggere assolutamente anche il Capitolo 4.1 delle istruzioni generali di utilizzo!

Pulizia:

Pulire regolarmente la stufa camino. In ciò rientra lo svuotamento del cassetto per le ceneri/contenitore per le ceneri* e la pulizia della griglia oscillante*/griglia ribaltabile* (*a seconda del modello). Pulire inoltre almeno una volta l'anno i raccordi e i tubi di scarico fumi; trattare sempre almeno una volta l'anno tutte le parti mobili, come ad es. le cerniere, con un lubrificante resistente al calore. La pulizia dei vetri deve essere effettuata con un panno morbido, utilizzato normalmente per le pulizie domestiche. La canna fumaria deve essere pulita regolarmente in modo professionale dal proprio spazzacamino di fiducia.*



Ventilazione dell'ambiente e della stufa camino:

Assicurare una ventilazione sufficiente dell'ambiente. Non chiudere mai le aperture d'ingresso dell'aria né i canali di convezione della stufa.

La stufa camino non deve essere utilizzata per l'incenerimento di rifiuti!

INFORMAZIONI DETTAGLIATE SONO PRESENTI NELLE NOSTRE ISTRUZIONI GENERALI DI MONTAGGIO E UTILIZZO!

**VERKLEIDUNGSBLECH / TÔLE DE FERMETURE / COVER PLATE / BEKLEDINGSPLAAT /
LAMIERA DI COPERTURA PER PRESA D'ARIA ESTERNA**

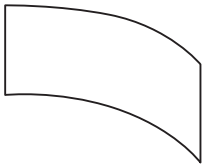

▼ DE
VERKLEIDUNGSBLECH

Das Verkleidungsblech wird in das Holzfach eingestellt. Es dient dazu, das Zuluftrohr optisch zu verkleiden, wenn die Verbrennungsluft extern zugeführt wird.

▼ FR
TÔLE DE FERMETURE

La tôle de fermeture se monte dans la réserve de bois et sert à cacher le tuyau d'arrivée d'air si l'air de combustion est prélevé depuis l'extérieur de la pièce.

▼ EN
COVER PLATE

A cover plate is put into the firewood compartment and serves to conceal the fresh air pipe in case of external supply of combustion air.

▼ NL
BEKLEDINGSPLAAT

De bekledingsplaat wordt in het houtvak geplaatst. Het dient om de toevoerluchtbus optisch te bekleden wanneer de verbrandingslucht extern toegevoerd wordt.

▼ IT
LAMIERA DI COPERTURA PER PRESA D'ARIA ESTERNA

La lamiera di copertura in dotazione viene sistemata nello scomparto legna. Essa serve come elemento di rivestimento per nascondere il tubo flessibile in caso di alimentazione con aria comburente esterna.

DER DREHMECHANISMUS / MÉCANISME DE PIVOTEMENT / ROTATING MECHANISM / HET DRAAIMECHANISME / MECCANISMO DI ROTAZIONE

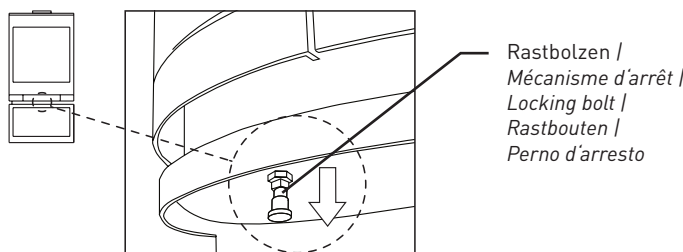

▼ DE

DER DREHMECHANISMUS

Der Kaminofen »emotion m« ist optional mit einem Drehmechanismus ausgestattet der es ermöglicht, den Kaminofen zu drehen (60° nach rechts/links), wenn das Gerät mit **Rauchabgang oben** angeschlossen wird.

Um den Kaminofen »emotion« in die gewünschte Drehposition zu bringen, muss zuvor die Arretierung gelöst werden. Hierzu ziehen Sie bitte den Rastbolzen, der unter der Topplatte des Holzfaches eingeschraubt ist, nach unten, um diesen zu entriegeln. Hält man den Rastbolzen gezogen, kann man den Kaminofen in die gewünschte Position drehen. Sobald der Bolzen entlastet wird, rastet dieser beim weiteren Drehen in die nächste Rastposition ein. Es gibt 5 Rastpositionen, die in einem Abstand von 30° zueinander stehen.

Eine zusätzliche Befestigung des Ofenrohrs am Schornstein ist bei einem drehbaren Kaminofenmodell dringend notwendig! Diese Befestigung erhalten Sie zusammen mit entsprechender Montageanleitung. |

▼ FR

MÉCANISME DE PIVOTEMENT

Le poêle-cheminée »emotion m« est équipé en option d'un mécanisme de rotation permettant de le faire pivoter sur 60° dans les deux sens, à condition que l'appareil soit raccordé par le haut au conduit de fumées.

Pour faire pivoter le poêle-cheminée »emotion m« selon l'angle souhaité, libérer tout d'abord le cran d'arrêt en tirant le goujon de verrouillage vers le bas; ce goujon est vissé sous la plaque supérieure de la réserve à bois. Relâcher le goujon de verrouillage après avoir fait pivoter le poêle-cheminée selon l'angle souhaité et continuer de faire tourner le poêle jusqu'à ce que le goujon se réenclenche sur la position de crantage suivante. Il y a 5 positions de crantage espacées de 30° les unes des autres. Les poêles-cheminées pivotants nécessitent un élément de fixation supplémentaire pour le tuyau de poêle!

Cet élément de fixation supplémentaire sera fourni avec la notice de montage correspondante. |

▼ EN

ROTATING MECHANISM

The »emotion m« chimney stove comes with a rotating mechanism as an option enabling the chimney stove to be rotated by 60° in both directions if the unit's flue pipe is to be **connected at the top**.

Make sure to unlock the locking device prior to moving the »emotion m« chimney stove into the desired rotating position. To this purpose, pull downward the locking bolt underneath the top plate of the wood compartment in order to unlock said bolt. Keeping the lock bolt in its pulled-out position allows the chimney stove to be turned into the desired position; as soon as the bolt is released it will engage into the next possible position when turned further. There are 5 engagement positions altogether at a distance of 30°.

An additional fixation of the flue pipe to the chimney is essential for a rotatable chimney stove! The fixing material is supplied with corresponding assembly instructions. |

▼ NL

HET DRAAIMECHANISME

De haardkachel »emotion m« is optioneel met een draaimechanisme uitgerust dat het mogelijk maakt de haardkachel in beide richtingen 60° te draaien wanneer het apparaat **met rookafvoer boven aangesloten** wordt.

Om de haardkachel »emotion m« in de gewenste draaipositie te brengen moet eerst de borging losgemaakt worden. Hiervoor trekt u de insluitbouten, die onder de topplaat, van het houtvak geschroefd zijn, naar beneden om ze te ontgrendelen. Houd men de rastbouten getrokken kan men de haardkachel in de gewenste positie draaien. Zodra de bout ontlast wordt, sluit deze in de volgende rastpositie in wanneer hij weer gedraaid wordt. Er zijn 5 rastposities, die op een afstand van 30° tot elkaar liggen.

Een bijkomende bevestiging van de haardbuis aan de schoorsteen is bij een draaibaar haardkachemodel absoluut noodzakelijk! Deze bevestiging ontvangt u samen met montagehandleiding. |

▼ IT

MECCANISMO DI ROTAZIONE

La stufa caminetto »emotion m« è disponibile in via opzionale con un meccanismo di rotazione, mediante il quale può essere ruotata di 60° in entrambi i sensi, a condizione che lo **scarico dei fumi venga allacciato sul lato superiore**.

Per ruotare la stufa caminetto »emotion m« nella posizione desiderata si deve dapprima tirare verso il basso il perno d'arresto avvitato sotto alla piastra di copertura del vano legna. Mantenendo tirato il perno d'arresto si può ruotare la stufa nella posizione desiderata. Dopo aver rilasciato il perno d'arresto la stufa si blocca non appena raggiunge la posizione di arresto più vicina. Sono disponibili 5 posizioni d'arresto ad intervalli di 30° l'una dall'altra.

Le stufe caminetto girevoli richiedono in ogni caso un fissaggio supplementare del tubo di scarico della stufa alla canna fumaria! Le consigliamo di ordinare l'apposito elemento di fissaggio presso il Suo rivenditore autorizzato skantherm.

MODELLSPEZIFISCHE HINWEISE / ENLEVER LA SÉCURITÉ DE TRANSPORT / REMOVING THE TRANSPORTATION LOCK / DE TRANSPORTBEVEILIGING VERWIJDEREN / RIMOZIONE DEL BLOCCO PER IL TRASPORTO

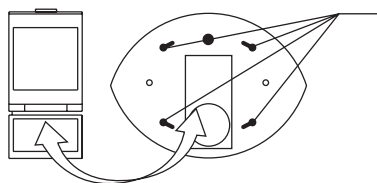

4 x
 Transportsicherungsschrauben /
 Vis de sécurité de transport /
 Transportation lock /
 Transportbeveiliging /
 Protezione per il trasporto

▼ DE

ENTFERNEN DER TRANSPORTSICHERUNG

Ist die Drehbarkeit des Gerätes gewünscht, müssen vier Transportsicherungsschrauben und die damit befestigten Abstandshülsen (modellabhängig; **a**, **b**) entfernt werden. |

▼ FR

ENLEVER LA SÉCURITÉ DE TRANSPORT

Si un pivotement du poêle est souhaité, retirer alors les quatre vis de sécurité au transport (selon le modèle; **a**, **b**) ainsi que les quatre entretoises. |

▼ EN

REMOVING THE TRANSPORTATION LOCK

If the unit is to be rotated, first the transportation lock (depending on model; **a**, **b**) is to be removed. |

▼ NL

DE TRANSPORTBEVEILIGING VERWIJDEREN

Is de draaibaarheid van het apparaat gewenst, moet eerst de transportbeveiliging (modelafhankelijk; **a**, **b**) gedemonteerd worden. |

▼ IT

RIMOZIONE DEL BLOCCO PER IL TRASPORTO

Se si desidera ruotare la stufa, è dapprima necessario rimuovere la protezione per il trasporto (a seconda del modello; **a**, **b**) in alto nel vano legna. |

a »emotion s«, »emotion s [RLU]« & »emotion m [RLU]«:

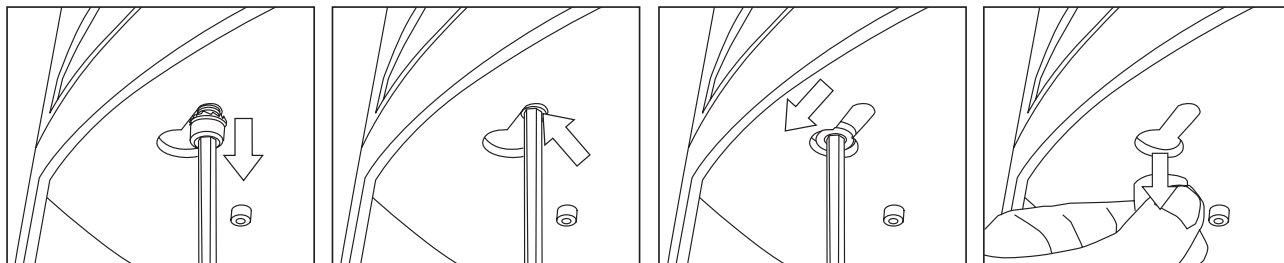

▼ DE

Drehen Sie hierzu die vier M8 x 30 mm Inbusschrauben mit dazugehörigen Zahnscheiben aus der oberen Stahlplatte des Holzfachs. Anschließend führen Sie die jeweiligen Abstandshülsen, die **auf der oberen Stahlplatte des Holzfachs aufliegen**, mit Hilfe des Inbusschlüssels zur breiten Öffnung und entnehmen die Hülse durch diese Öffnung heraus. |

▼ FR

A cet effet, dévisser les quatre vis à six pans creux M8 x 30 mm et les extraire, y compris leurs rondelles crénelées, de la plaque d'acier supérieure de la réserve de bois. Ensuite, à l'aide de la clé Allen, faire glisser les entretoises respectives **restant sur la plaque d'acier supérieure** vers l'orifice large pour pouvoir les retirer. |

▼ EN

To achieve this, unscrew the four M8 x 30 mm screws with their chopper discs from the upper steel plate of the wood compartment. Then, lead the bolt spacers which rest on the upper steel plate of the wood compartment to the wide hole by means of the hex-wrench and remove the bolts through this entrance. |

▼ NL

Draai hiertoe de vier M8 x 30 mm-inbusbouten met de daarbij horende getande borgringen uit de bovenste stalen plaat van het houtvak. Verplaats vervolgens de afstandshulzen, die op de bovenste stalen plaat van het houtvak liggen, met behulp van de inbussleutel naar de brede opening en neem deze vervolgens via deze opening eruit. |

▼ IT

Per rimuovere il blocco per il trasporto, svitare le quattro viti a brugola M8 x 30 mm con i relativi dischi dentati dalla piastra superiore in acciaio del portalegna. Infine, mediante la chiave a brugola, guidare ciascun manicotto distanziatore situato sulla piastra superiore in acciaio del portalegna nell'apertura larga ed estrarlo attraverso di essa. |

b »emotion m«

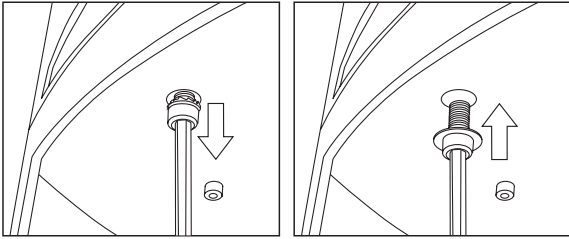

▼ DE

Entfernen Sie hierzu die vier in der Holzfachdecke verschraubten Transportsicherungs-Schrauben (M6-Inbusschrauben mit aufgesetzten Muttern). Ein Inbus-Schlüssel liegt dem Servicepaket bei. Schrauben Sie anschließend die vier mitgelieferten M6 x 12 mm Sperrzahnschrauben, die Sie verpackt in der Brennkammer finden, wieder in die Bohrungen, um das Holzfach und die Brennkammer erneut mit-einander zu befestigen. |

▼ FR

Pour cela, enlever les quatre vis de sécurité de transport qui sont vissées dans le couvercle du compartiment bois (M6-vis à six pans creux avec écrous). Une clé six pans est compris dans la trousse de service. Visser les quatre vis de verrouillage M6 x 12 mm qui se trouvent emballées dans la chambre de combustion dans les perçages pour accoler encore une fois le compartiment bois à la chambre de combustion. |

▼ EN

For this purpose, remove the four transportation lock bolts which are screwed into the cover of the wood compartment (M6-allen screw with nuts attached). A hex wrench is enclosed in the service package. Screw the four catch bolts M6 x 12 mm which you find wrapped in the burning chamber into the holes in order to connect wood compartment and burning chamber to each other again. |

▼ NL

Verwijder hiervoor de vier in het houtvakdeksel vastgeschroefde moeren (M6-inbusschroeven met aangebrachte moeren). Een inbussleutel wordt samen met het servicepakket geleverd. Schroef daarna de vier meegeleverde M6 x 12mm getande afsluitschroeven vast die u verpakt in de brandkamer vindt, weer in de boringen om het houtvak en de brandkamer opnieuw aan elkaar te bevestigen. |

▼ IT

A tale scopo si devono svitare completamente le 4 viti a brugola M6 ed i rispettivi dadi utilizzando la chiave a brugola compresa nel kit di servizio. Nella camera di combustione della stufa si trovano quattro viti di arresto M6 x 12mm che vanno utilizzate al posto delle viti di protezione per il trasporto appena svitate. Serrare a fondo le viti di arresto per assicurare che la parte superiore della stufa si ben fissata sul vano porta legna.



SKANTHERM GMBH & CO. KG

VON-BÜREN-ALLEE 16

D-59302 OELDE

T 00 49 (0) 25 22-59 01 0

F 00 49 (0) 25 22-59 01 149

INFO@SKANTHERM.DE

WWW.SKANTHERM.DE

Dieses Dokument ist urheberrechtlich geschützt. Jede Veröffentlichung oder weitere Nutzung bedarf der Zustimmung von skantherm. Änderungen, Irrtümer und Druckfehler ausdrücklich vorbehalten.

Ce document est protégé par la législation sur les droits d'auteur. Toute publication ou autre utilisation requiert l'autorisation de skantherm. Sous réserve expresse de modifications, d'erreurs et de fautes d'impression.

This document is protected by copyright. Any publication or further use will require skantherm's consent. Changes, errors and misprints are explicitly reserved.

Dit document is auteursrechtelijk beschermd. Voor publicatie of verder gebruik is toestemming van skantherm vereist. Wijzigingen, vergissingen en drukfouten uitdrukkelijk voorbehouden.

Il presente documento è protetto dal diritto d'autore. Qualsiasi pubblicazione o altro utilizzo necessita di consenso da parte di skantherm. Con espressa riserva di modifiche, correzione di errori e refusi di stampa.